

# ПОЛИМЕР МК

ПРИВОДНЫЕ РЕМНИ, КОНВЕЙЕРНЫЕ ЛЕНТЫ

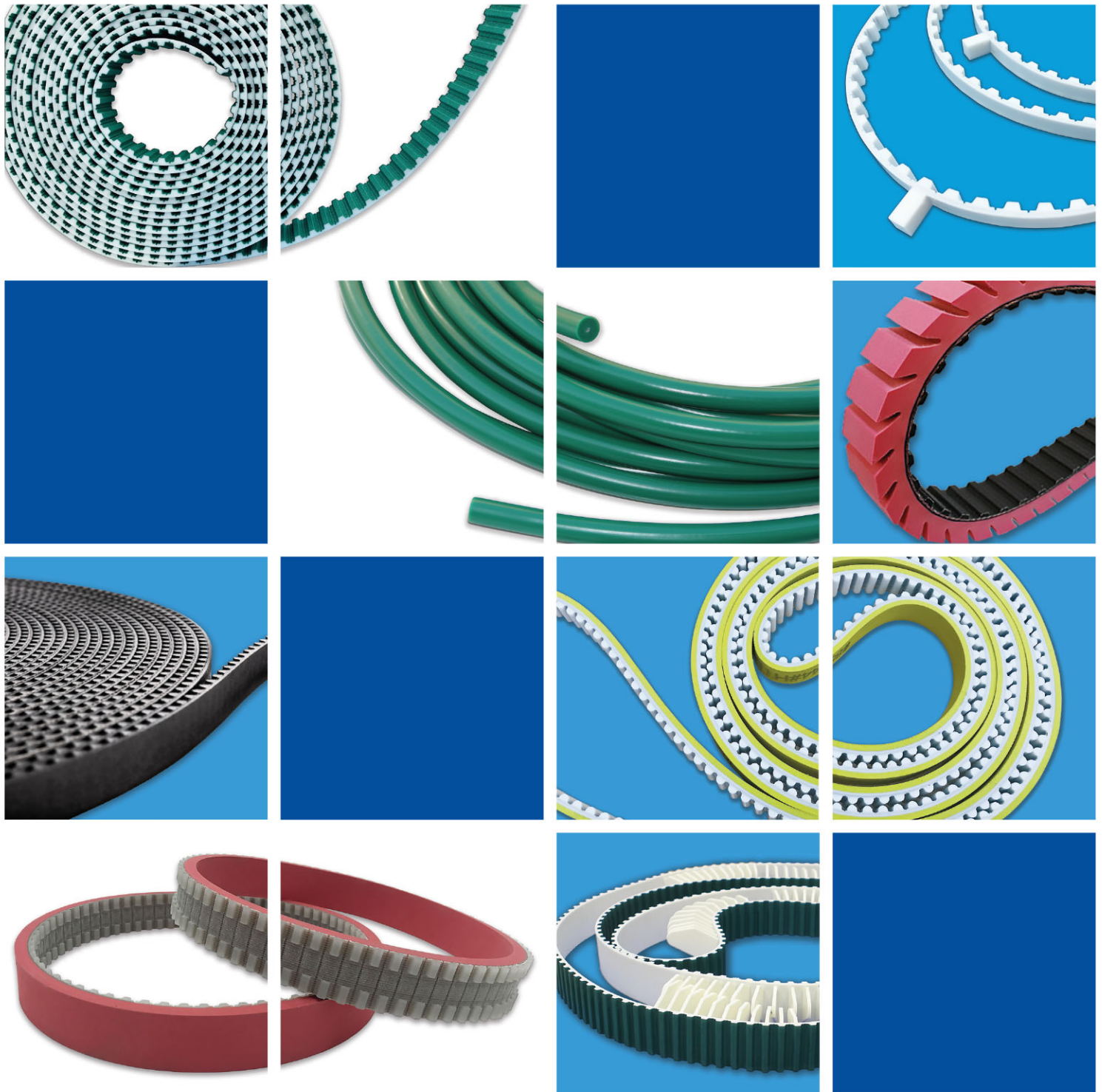

## ПРИВОДНЫЕ РЕМНИ

## **ПРИВОДНЫЕ РЕМНИ**

### **КЛИНОВЫЕ РЕЗИНОВЫЕ РЕМНИ**

- Классические клиновые ремни Z, A, B, C, D, E.....5-8
- Двойные клиновые ремни классического профиля AA, BB, CC, DD..... 9
- Узкие клиновые ремни SPZ, SPA, SPB, SPC /  
по стандарту США 3V, 5V, 8V.....10-11
- Узкие клиновые ремни с открытыми боковыми гранями  
и фасонным зубом XPZ, XPA, XPB, XPC .....12
- Узкие клиновые ремни с открытыми боковыми гранями  
и фасонным зубом по стандарту США 3VX, 5VX, 8VX..... 13
- Полиуретановые клиновые ремни 3M, 5M, 7M, 11M.....14

### **ЗВЕНЬЕВЫЕ КЛИНОВЫЕ РЕМНИ.....15**

### **ТЕХНИЧЕСКАЯ ИНФОРМАЦИЯ.....16**

### **РЕМНИ ЗУБЧАТЫЕ РЕЗИНОВЫЕ**

- Бесконечные зубчатые ремни XL, L, H, XH, XXH, MXL..... 17-19
- Бесконечные зубчатые ремни с профилем зуба HTD  
3M, 5M, 8M, 14M, 20M..... 20-21
- Бесконечные зубчатые ремни с профилем зуба STD  
S8M, S14M.....21
- Бесконечные зубчатые ремни с профилем зуба RPP  
RPP3, RPP5, RPP8, RPP14..... 22
- Бесконечные зубчатые ремни с профилем зуба GT  
2MGT, 3MGT, 5MGT, 8MGT, 14MGT.....23-24
- Двусторонние зубчатые ремни LDD, XLDD, HDD, TP 5M,  
TP 8M, TP 14M, TP 8MGT, TP 14MGT, RPP5DD, RPP8DD, RPP14DD.....25-27

### **РЕМНИ ЗУБЧАТЫЕ ПОЛИУРЕТАНОВЫЕ**

- Бесконечные зубчатые ремни MXL, XL, L, H.....28-29
- Зубчатые ремни с профилем зубьев GT / антистатические  
зубчатые ремни с кордом из углеволокна  
8MGT, 14MGT/ 8MGTV, 14MGTV, 8MC..... 30
- Бесконечные зубчатые ремни  
T 2.5, T5/T5DD, T10/T10DD, AT5, AT10..... 31-32

### **БЕСКОНЕЧНЫЕ ЗУБЧАТЫЕ РЕМНИ FLEX**

(длины от 1500 мм до 22000 мм) .....33

### **НЕЗАМКНУТЫЕ/КОНЕЧНЫЕ ПОЛИУРЕТАНОВЫЕ**

### **ЗУБЧАТЫЕ РЕМНИ.....34-35**

### **НЕЗАМКНУТЫЕ/КОНЕЧНЫЕ РЕЗИНОВЫЕ**

### **ЗУБЧАТЫЕ РЕМНИ.....36**

## ПОЛИКЛИНОВЫЕ ПРИВОДНЫЕ РЕМНИ

- Поликлиновые резиновые ремни PH, PJ, PK, PL, PM.....37-38
- Поликлиновые полиуретановые ремни PV H, PV TB2, PV J.....38

## ПЛОСКИЕ РЕМНИ

- Бесшовные плоские ремни с полиэстеровым кордом.....39
- Шовные плоские ремни с полиэстеровым кордом.....39
- Плоские полиамидные ремни.....40

## РЕМНИ СПЕЦИАЛЬНЫЕ

- Покрытия на ремни.....42-47
- Ремни с толкателями.....48-49
- Ремни для фасовочных машин.....50

## СВАРНЫЕ ПОЛИУРЕТАНОВЫЕ РЕМНИ

- Ремни круглого, клиновое, дву-ручьевого сечений.....51-54
- Пятигранные ремни/Утонченные пятигранные ремни.....55
- Специальные профили.....56
- Покрытия ремней .....57

## ШКИВЫ

- Шкивы и заготовки для зубчатых ремней.....58-59
- Шкивы для клиновых ремней.....60

## ОБОРУДОВАНИЕ ДЛЯ СТЫКОВКИ РЕМНЕЙ.....61-62

Основным направлением деятельности, нашей компании, является изготовление и поставка транспортерных лент, приводных промышленных ремней, а также сопутствующих товаров.

Мы сотрудничаем с ведущими европейскими производителями, являясь сертифицированным представителем в России известных торговых марок. Круг партнеров постоянно расширяется и на сегодняшний день включает в себя поставщиков из Франции, Италии, Германии, Австрии и других стран.

## СЕРВИС

«Полимер МК» предоставляет услугу по выезду нашего специалиста, который произведет замер и поможет подобрать необходимые материалы и комплектующие, наиболее подходящие для Вашего оборудования.

Мы предлагаем широкий ассортимент складских позиций, а также всегда готовы выполнить нестандартный заказ любой сложности по чертежам заказчика.

Выполним резку и стыковку конвейерных лент по индивидуальным размерам с выездом на Ваше производство или на своем производстве.

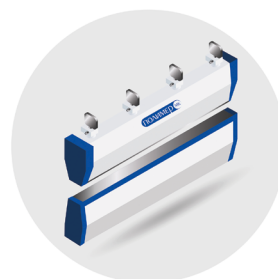

# КЛИНОВЫЕ РЕЗИНОВЫЕ РЕМНИ

## Классические резиновые клиновые ремни

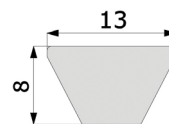
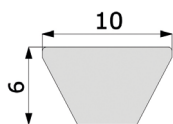

### Z

**Код заказа: Z11**

Z - профиль

11 - длина в дюймах

КОД	внутренняя длина (мм), L <sub>i</sub>	КОД	внутренняя длина (мм), L <sub>i</sub>	КОД	внутренняя длина (мм), L <sub>i</sub>
Z11*	290	Z30 1/2	775	Z47 3/4	1215
Z12 1/2*	315	Z30 3/4	785	Z48	1225
Z14	375	Z31	787	Z48 1/2	1232
Z15*	400	Z31 1/2	800	Z49	1245
Z16*	410	Z32	815	Z50	1270
Z17*	450	Z32 1/2	825	Z50 1/2	1285
Z17 1/4*	440	Z33	840	Z51	1300
Z17 1/2	438	Z33 1/2	850	Z52	1320
Z18*	460	Z34	865	Z53	1345
Z18 1/2	478	Z34 1/4	870	Z54	1371
Z19*	480	Z34 1/2	875	Z55	1400
Z19 1/2*	500	Z35	890	Z56	1422
Z19 3/4	500	Z35 1/2	900	Z57	1450
Z20	508	Z36	915	Z58	1473
Z20 1/2*	520	Z36 1/2	925	Z59	1500
Z21*	530	Z36 3/4	935	Z59 1/2	1515
Z21 1/4*	540	Z37	945	Z60	1525
Z21 1/2*	545	Z37 1/2	950	Z61	1550
Z21 3/4*	555	Z38	965	Z62	1575
Z22	560	Z38 1/4	975	Z63	1600
Z22 1/4	565	Z38 1/2	978	<b>Z63 1/2**</b>	<b>1600</b>
Z22 1/2	575	Z39	1000	Z64	1625
Z23	585	<b>Z39 1/2</b>	<b>998</b>	Z65	1651
Z23 1/2	600	Z40	1016	Z66	1675
Z23 3/4	605	Z40 1/2	1030	Z67	1700
Z24	610	Z41	1040	Z68	1727
Z24 3/4	630	Z41 1/2	1050	Z68 1/2	1740
Z25	635	Z41 3/4	1060	Z69	1750
Z25 1/2	650	Z42	1070	Z70	1778
Z26	660	Z42 1/2	1080	Z71	1803
Z26 1/2	670	Z43	1090	Z73	1855
Z27	685	Z43 1/4	1100	Z75	1905
Z27 1/2	700	Z44	1120	Z78	1982
Z28	710	Z45	1145	Z79	2007
Z28 1/2	725	<b>Z45 1/2</b>	<b>1158</b>	Z83 1/2	2100
Z29	735	Z46	1180	Z88	2235
Z29 1/2	750	<b>Z46 1/2</b>	<b>1180</b>	Z93	2360
Z30	765	Z47	1194	Z98	2489

### A

**Код заказа: A15**

A - профиль

15 - длина в дюймах

КОД	внутренняя длина (мм), L <sub>i</sub>	КОД	внутренняя длина (мм), L <sub>i</sub>
<b>A15*</b>	<b>382</b>	A38 1/2	975
<b>A16</b>	<b>407</b>	A39	992
A18*	457	A39 1/2	1000
A19*	480	A40	1016
A20*	508	A40 1/2	1030
A21*	535	A41	1041
A21 3/4*	552	A41 1/2	1050
A22	560	A41 3/4	1060
A23	587	A42	1067
A23 1/2	600	A42 1/2	1075
A24	610	A43	1100
A24 1/2	620	A43 1/2	1105
A24 3/4	630	A43 3/4	1111
A25	637	A44	1120
A25 1/2	647	A44 1/2	1132
A26	660	A45	1143
A26 1/2	670	A45 1/2	1150
A27	686	A46	1168
A27 1/2	700	A46 1/2	1180
A28	710	A47	1200
A28 1/2	724	A47 1/2	1207
A29	737	A48	1220
A29 1/2	750	A48 1/4	1225
A30	767	A48 1/2	1232
A30 1/2	775	A49	1250
A31	787	A50	1270
A31 1/2	800	A51	1300
A32	813	A51 1/2	1307
A32 1/2	825	A52	1320
A33	838	A52 1/2	1337
A33 1/4	847	A53	1346
A33 1/2	850	A53 1/4	1355
A34	867	A54	1372
A34 1/2	875	A55	1400
A35	900	A56	1422
A35 1/2	902	A57	1450
A36	914	A58	1475
A36 1/2	925	A59	1500
A37	942	A60	1525
A37 1/4	946	A61	1550
A37 1/2	950	A62	1575
A38	965	A63	1600

\* Без обертки.

\*\* Доступен только в высоконагруженной версии.

Длины, обозначенные **жирным** шрифтом, дополнительная программа.

# Классические резиновые клиновые ремни

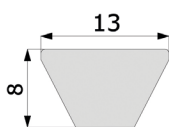

**A**

## Код заказа: A15

A - профиль

15 - длина в дюймах

код	внутренняя длина (мм), L <sub>1</sub>	код	внутренняя длина (мм), L <sub>1</sub>
A64	1625	A97	2464
A65	1650	A97 1/2	2475
<b>A65 1/2</b>	<b>1670</b>	A98	2500
A66	1676	A100	2540
A67	1700	A102	2591
A68	1725	<b>A103</b>	<b>2620</b>
A69	1750	A104	2650
<b>A69 1/2</b>	<b>1770</b>	A105	2667
A70	1775	A107	2725
A70 3/4	1780	A108	2743
A71	1800	A110	2800
A72	1825	A112	2845
A73	1854	A113	2870
<b>A73 1/2</b>	<b>1870</b>	A114	2896
A74	1880	<b>A115</b>	<b>2930</b>
A75	1900	A116	2946
A76	1930	A118	3000
A77	1956	A120	3048
<b>A77 1/2</b>	<b>1970</b>	<b>A123</b>	<b>3120</b>
A78	1980	A124	3150
A79	2000	A128	3250
A80	2032	A130	3302
A81	2060	A132	3350
A82	2083	A134	3404
A83	2100	A136	3454
A83 1/2	2120	A140	3550
A84	2134	A144	3658
A84 1/2	2146	A147	3737
A85	2160	A148	3750
A86	2187	A155	3937
A86 1/2	2200	A158	4000
A87	2212	A162	4115
A88	2240	A167	4250
A89	2267	A173	4394
A90	2286	A177	4500
<b>A90 1/2</b>	<b>2300</b>	A180	4572
A91	2311	A187	4750
A92	2337	<b>A195**</b>	<b>4615</b>
A93	2360	<b>A196**</b>	<b>4985</b>
A94	2388	A197	5000
A95	2413	A210	5334
A96	2438	A217	5477

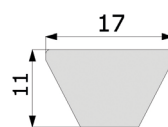

**B**

## Код заказа: B22 1/2

B - профиль

22 1/2 - длина в дюймах

код	внутренняя длина (мм), L <sub>1</sub>	код	внутренняя длина (мм), L <sub>1</sub>	код	внутренняя длина (мм), L <sub>1</sub>
B22 1/2	570	B42 1/2	1075	B67 1/4	1712
B23	587	B43	1090	B68	1725
B24	612	B43 1/4	1096	B69	1750
B24 1/4	615	B43 1/2	1100	B69 1/2	1761
B25	637	B44	1120	B70	1775
B26	650	B44 1/4	1127	B71	1800
B26 1/2	673	B45	1142	B72	1829
B27	686	B45 1/2	1155	B73	1850
<b>B27 1/2**</b>	<b>710</b>	B46	1175	B74	1880
B28	710	B46 1/2	1180	B75	1900
B28 1/2	725	B46 3/4	1187	B76	1930
B29	737	B47	1200	B77	1950
B29 1/2	750	B47 1/4	1202	B78	1981
B30	762	B47 1/2	1215	B79	2000
B30 1/2	775	B48	1225	B80	2032
B31	787	B48 1/2	1232	B80 3/4	2050
B31 1/2	800	B49	1250	B81	2060
B32	812	B50	1275	<b>B81 1/2</b>	<b>2080</b>
B32 1/4	822	B51	1300	B82	2083
B32 1/2	825	B52	1320	B83	2108
B33	838	B52 1/2	1336	B83 1/2	2120
B33 1/2	850	B53	1350	B84	2134
B34	867	B53 1/2	1360	B85	2160
B34 1/2	875	B54	1372	B86	2187
B35	889	B55	1400	B86 1/2	2200
B35 1/5	900	B55 1/2	1412	B87	2215
B35 3/4	907	B56	1422	B88	2240
B36	917	B57	1450	B89	2261
B36 1/2	925	B58	1473	B90	2286
B36 3/4	937	B59	1500	B91	2312
B37	942	B60	1525	B92	2337
B37 1/2	950	B61	1550	B93	2360
B38	965	<b>B61 1/2</b>	<b>1560</b>	B94	2388
B38 1/2	975	B62	1575	B94 1/2	2400
B39	990	B63	1600	B95	2413
B39 1/2	1000	B64	1625	B96	2438
B40	1016	B64 1/2	1642	B96 1/2	2450
B40 1/2	1030	B65	1650	B97	2465
B41	1040	B66	1676	B97 1/2	2477
B41 1/2	1050	B66 1/4	1682	B98	2500
B41 3/4	1060	B66 1/2	1692	B99	2515
B42	1067	B67	1700	B100	2540

\* Без обертки.

\*\* Доступен только в высоконагруженной версии.

Длины, обозначенные **жирным** шрифтом, дополнительная программа.

# Классические резиновые клиновые ремни

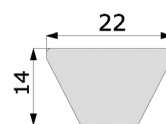
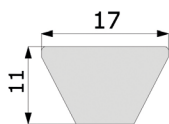

## В

**Код заказа: В22 1/2**

В - профиль

22 1/2 - длина в дюймах

код	внутренняя длина (мм), L <sub>i</sub>	код	внутренняя длина (мм), L <sub>i</sub>	код	внутренняя длина (мм), L <sub>i</sub>
B101	2565	B150	3810	B240	6062
B102	2600	B151	3850	B248	6267
B103	2616	B152	3861	B249	6287
B104	2650	B154	3912	B253	6392
B105	2667	B155	3950	B255	6442
B106	2700	B156	3962	B256	6502
B107	2718	B157	3987	B259	6542
B108	2750	B158	4000	B264	6665
<b>B108 1/2</b>	<b>2760</b>	B160	4064	B265	6700
B109	2769	B161	4087	B269	6800
B110	2800	B162	4115	B270	6825
B112	2845	B163	4142	B276	7000
B112 1/2	2857	B165	4200	B280	7100
B114	2900	B167	4250	B285	7207
B115	2921	B168	4267	B300	7587
B116	2950	B173	4394	B315	7967
<b>B116 1/2</b>	<b>2960</b>	B175	4450	B330	8347
B118	3000	B177	4500	B345	8727
B120	3048	B180	4572	B360	9107
B122	3099	B186	4727	B361	9132
<b>B122 1/2</b>	<b>3110</b>	B187	4750	B364	9207
B124	3150	B188	4777	B366	9262
B126	3200	B192	4877	B394	9972
B127	3227	B195	4953	B433	10957
B128	3250	<b>B196**</b>	<b>5000</b>	B472	11957
B130	3302	B197	5000	B512	13005
B131	3327	B204	5182	B551	13995
B132	3350	B208	5300	B553	14053
B133	3378	B210	5334	B669	16992
B134	3407	B217	5507		
B135	3429	B220	5552		
B136	3450	B221	5570		
B138	3505	B223	5632		
B140	3550	B224	5657		
B142	3607	B225	5682		
B144	3658	B228	5757		
B146	3708	B229	5782		
B147	3737	B236	5994		
B148	3750	B237	6000		

## С

**Код заказа: С33 3/4**

С - профиль

33 3/4 - длина в дюймах

код	внутренняя длина (мм), L <sub>i</sub>	код	внутренняя длина (мм), L <sub>i</sub>
C33 3/4	858	C79	2005
C37 1/2	950	C80	2032
C39 3/4	1013	C81	2057
<b>C42**</b>	<b>1080</b>	C82	2080
C43	1090	C83	2108
C45	1150	C83 1/2	2121
C46	1168	C84	2134
C47	1194	C85	2159
C48	1220	C86	2184
C49	1250	C87	2208
C51	1295	C88	2235
C52	1320	C89	2261
C53	1350	C90	2286
C54	1372	C92	2337
C55	1400	C93	2360
C56	1425	C94	2388
C57	1450	C95	2413
C58	1473	C96	2438
C59	1500	C96 1/2	2450
C60	1524	C97	2462
C61	1560	C97 1/2	2477
C62	1576	C98	2500
C62 1/4	1583	C99	2525
C63	1600	C100	2540
C65	1650	C101	2560
C66	1676	C102	2591
C67	1700	C104	2642
C68	1727	C105	2667
C69	1753	C106	2692
C70	1778	C108	2750
C71	1798	C110	2800
C72	1829	C111	2818
<b>C72 1/2</b>	<b>1842</b>	C112	2845
C73	1854	C112 1/2	2858
C74	1879	C114	2888
C75	1900	C115	2921
C76	1930	C116	2950
C77	1955	C117	2965
C78	1978	C118	3000

\*\* Доступен только в высоконагруженной версии.  
Длины, обозначенные **жирным** шрифтом, дополнительная программа.

# Классические резиновые клиновые ремни

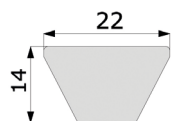

**C**

**Код заказа: C33 3/4**

C - профиль

33 3/4 - длина в дюймах

КОД	внутренняя длина (мм), L <sub>i</sub>	КОД	внутренняя длина (мм), L <sub>i</sub>
C120	3048	C204	5182
C122	3099	C208	5300
C124	3150	<b>C209**</b>	<b>5309</b>
<b>C125**</b>	<b>3175</b>	C210	5334
C126	3200	C216	5486
C128	3250	C220	5550
C130	3302	C222	5600
C132	3350	C225	5678
C134	3404	C228	5753
C136	3456	C236	6000
C138	3498	C238	6045
C140	3550	C240	6062
C142	3607	C248	6263
C144	3658	C250	6300
<b>C146</b>	<b>3700</b>	C255	6438
C147	3733	C264	6670
C148	3750	C265	6700
C150	3808	C270	6822
C153	3902	C276	6973
C158	4000	C280	7100
C160	4064	C285	7203
C161 1/2	4100	C295	7493
C162	4115	C297	7500
C165	4193	C300	7582
C166	4216	C303	7650
C167	4242	C314	7976
C168	4267	C315	7965
C170	4318	C316	8000
C173	4394	C320	8093
C175	4445	C330	8382
C177	4500	C336	8500
C180	4572	C345	8723
C187	4750	C360	9107
C190	4826	C394	10000
C195	4953	C420	10632
C197	5000	C424	10733

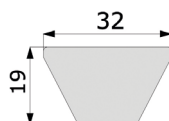

**D**

**Код заказа: D79**

D - профиль

79 - длина в дюймах

КОД	внутренняя длина (мм), L <sub>i</sub>	КОД	внутренняя длина (мм), L <sub>i</sub>
D79	2010	D225	5659
<b>D91</b>	<b>2300</b>	<b>D233</b>	<b>5925</b>
<b>D93</b>	<b>2360</b>	D236	5940
<b>D96</b>	<b>2440</b>	D238	6000
D98	2500	D240	6039
D104	2650	D248	6244
D110	2800	D250	6294
<b>D112**</b>	<b>2850</b>	D255	6424
D118	3000	D264	6650
D120	3048	D266	6700
D124	3150	D270	6804
D128	3251	D280	7050
D132	3353	D282	7100
D134	3403	D285	7184
D135	3429	D295	7425
D136	3454	D298	7500
D137	3475	D300	7565
D140	3550	D314	7924
D144	3658	D315	7950
D148	3760	D316	7974
D154	3914	D326	8224
D158	4013	D330	8329
D162	4115	<b>D335</b>	<b>8500</b>
D167	4241	D345	8709
D170	4310	D354	8940
D173	4394	D360	9090
D175	4445	D374	9445
D177	4500	D390	9849
D180	4572	D394	10000
<b>D181</b>	<b>4595</b>	<b>D418</b>	<b>10615</b>
D187	4750	D420	10624
D195	4953	D441	11200
D197	5000	<b>D450**</b>	<b>11435</b>
D204	5182	<b>D478</b>	<b>12140</b>
D205	5209	D480	12139
D207	5259	<b>D492</b>	12500
D208	5283	D510	12897
D210	5334	D540	13659
D220	5588	D600	15184
D223	5600	<b>D660**</b>	<b>16771</b>



**E**

**Код заказа: E118**

E - профиль

118 - длина в дюймах

КОД	внутренняя длина (мм), L <sub>i</sub>
<b>E118</b>	<b>3000</b>
<b>E158</b>	<b>4000</b>
E180	4575
E197	5000
E210	5335
E220	5600
E226	5660
<b>E236</b>	<b>6000</b>
E240	6015
E248	6220
E255	6400
E270	6780
E280	7100
E285	7160
E295	7500
E300	7540
<b>E315</b>	<b>8000</b>
E316	7950
E330	8305
E345	8685
E354	9000
E360	9065
E394	9930
E420	10600
E441	11200
E480	12115
E492	12500
E540	13635
E600	15160

\* Без обертки.

\*\* Доступен только в высоконагруженной версии.

Длины, обозначенные **жирным** шрифтом, дополнительная программа.

# Двойные клиновые резиновые ремни классического профиля

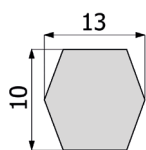

**AA**

**Код заказа: AA51**

AA - профиль  
51 - длина в дюймах

код	расчетная длина (мм), L <sub>d</sub>
AA51	1350
<b>AA55**</b>	<b>1450</b>
AA60	1580
AA61	1600
<b>AA64</b>	<b>1678</b>
AA68	1780
AA69	1805
AA71	1855
AA75	1955
AA77	2010
<b>AA78</b>	<b>2032</b>
AA80	2085
AA81	2110
AA85	2210
<b>AA86**</b>	<b>2237</b>
<b>AA88**</b>	<b>2288</b>
AA90	2340
AA91	2365
<b>AA92**</b>	<b>2390</b>
AA95	2465
AA96	2490
<b>AA102</b>	<b>2650</b>
<b>AA103</b>	<b>2667</b>
AA105	2720
AA108	2800
AA112	2895
AA116	3000
AA120	3100
AA128	3305
<b>AA152</b>	<b>3920</b>

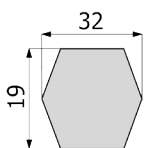

**DD**

**Код заказа: DD270**

DD - профиль  
270 - длина в дюймах

код	расчетная длина (мм), L <sub>d</sub>
<b>DD270**</b>	<b>6925</b>
<b>DD300**</b>	<b>7690</b>
<b>DD360**</b>	<b>9215</b>

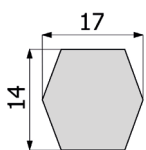

**BB**

**Код заказа: BB35**

BB - профиль  
35 - длина в дюймах

код	расчетная длина (мм), L <sub>d</sub>	код	расчетная длина (мм), L <sub>d</sub>
<b>BB35**</b>	<b>965</b>	BB120	3125
<b>BB38**</b>	<b>1040</b>	BB121	3150
<b>BB42**</b>	<b>1140</b>	<b>BB122**</b>	<b>3170</b>
<b>BB43**</b>	<b>1165</b>	<b>BB123**</b>	<b>3195</b>
<b>BB45**</b>	<b>1215</b>	<b>BB124**</b>	<b>3220</b>
<b>BB46**</b>	<b>1240</b>	<b>BB125</b>	<b>3250</b>
BB50	1345	<b>BB126</b>	<b>3280</b>
<b>BB51**</b>	<b>1370</b>	<b>BB127**</b>	<b>3300</b>
<b>BB53**</b>	<b>1420</b>	BB128	3325
<b>BB55**</b>	<b>1470</b>	<b>BB129**</b>	<b>3350</b>
BB60	1600	<b>BB130**</b>	<b>3375</b>
<b>BB66**</b>	<b>1750</b>	<b>BB131</b>	<b>3390</b>
<b>BB68**</b>	<b>1800</b>	<b>BB133</b>	<b>3450</b>
<b>BB71**</b>	<b>1880</b>	<b>BB135</b>	<b>3500</b>
<b>BB73**</b>	<b>1925</b>	<b>BB136**</b>	<b>3528</b>
<b>BB74**</b>	<b>1955</b>	<b>BB137</b>	<b>3550</b>
BB75	1980	<b>BB140**</b>	<b>3629</b>
BB81	2130	BB144	3735
<b>BB83**</b>	<b>2185</b>	<b>BB145</b>	<b>3750</b>
BB84	2210	BB154	4000
BB85	2235	BB155	4010
<b>BB88</b>	<b>2300</b>	<b>BB156</b>	<b>4040</b>
BB90	2360	BB158	4090
<b>BB92**</b>	<b>2410</b>	<b>BB162</b>	<b>4200</b>
<b>BB93**</b>	<b>2435</b>	<b>BB168**</b>	<b>4340</b>
<b>BB94**</b>	<b>2460</b>	<b>BB169**</b>	<b>4365</b>
<b>BB95**</b>	<b>2485</b>	BB173	4470
<b>BB96**</b>	<b>2510</b>	BB174	4495
BB97	2540	BB180	4645
<b>BB99</b>	<b>2600</b>	BB184	4750
<b>BB100**</b>	<b>2615</b>	BB190	4900
<b>BB101</b>	<b>2650</b>	<b>BB194</b>	<b>5000</b>
BB105	2740	BB195	5030
<b>BB107**</b>	<b>2790</b>	BB210	5410
<b>BB108**</b>	<b>2815</b>	<b>BB226**</b>	<b>5814</b>
<b>BB109</b>	<b>2850</b>	<b>BB228**</b>	<b>5864</b>
<b>BB111**</b>	<b>2895</b>	<b>BB230**</b>	<b>5915</b>
BB112	2920	BB240	6135
<b>BB115</b>	<b>3000</b>	BB270	6895
<b>BB116**</b>	<b>3020</b>	<b>BB277**</b>	<b>7070</b>
BB118	3070	BB300	7655

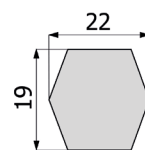

**CC**

**Код заказа: CC75**

CC - профиль  
75 - длина в дюймах

код	расчетная длина (мм), L <sub>d</sub>
CC75	2015
CC81	2165
CC85	2265
CC86	2290
CC90	2395
<b>CC94</b>	<b>2500</b>
CC96	2545
CC105	2775
<b>CC106</b>	<b>2800</b>
CC112	2955
CC120	3155
<b>CC122</b>	<b>3200</b>
<b>CC126</b>	<b>3310</b>
CC128	3360
<b>CC136**</b>	<b>3560</b>
CC144	3765
CC153	4000
CC158	4120
CC162	4225
<b>CC165</b>	<b>4300</b>
CC173	4500
CC180	4680
CC193	5000
CC195	5060
<b>CC204</b>	<b>5300</b>
CC210	5440
<b>CC224</b>	<b>5750</b>
CC234	6000
CC240	6155
<b>CC250**</b>	<b>6382</b>
CC270	6915
CC300	7675
CC313	8000
CC330	8440
CC360	9200
CC390	9965
CC420	10725

\*\* Доступен только в высоконагруженной версии.

Длины, обозначенные **жирным** шрифтом, дополнительная программа.

# Узкие клиновые резиновые ремни / по стандарту США

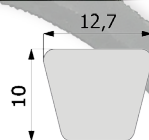
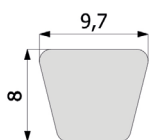

## SPZ

Код заказа: **SPZ487**

SPZ - профиль

487 - расчетная длина (мм),  $L_d$

КОД	КОД	КОД	КОД
SPZ487	SPZ975	SPZ1347	SPZ1900
SPZ512	SPZ987	<b>SPZ1360*</b>	SPZ1937
<b>SPZ560*</b>	SPZ1000	SPZ1362	<b>SPZ1950*</b>
SPZ562	SPZ1010	SPZ1387	SPZ1962
SPZ587	SPZ1012	SPZ1400	SPZ1987
SPZ607	SPZ1024	SPZ1412	SPZ2000
SPZ612	<b>SPZ1030*</b>	SPZ1420	SPZ2019
<b>SPZ615*</b>	SPZ1037	SPZ1437	SPZ2030
SPZ630	SPZ1047	<b>SPZ1450*</b>	SPZ2037
SPZ637	SPZ1060	SPZ1462	<b>SPZ2060</b>
SPZ662	<b>SPZ1062*</b>	SPZ1470	SPZ2062
SPZ670	SPZ1077	SPZ1487	SPZ2087
SPZ687	SPZ1087	SPZ1500	SPZ2120
SPZ710	<b>SPZ1090*</b>	SPZ1512	SPZ2137
SPZ722	SPZ1112	SPZ1520	SPZ2150
<b>SPZ730*</b>	SPZ1120	SPZ1537	SPZ2160
SPZ737	SPZ1137	<b>SPZ1550</b>	<b>SPZ2180*</b>
SPZ750	SPZ1140	SPZ1562	SPZ2187
SPZ762	SPZ1147	<b>SPZ1575*</b>	SPZ2240
SPZ772	SPZ1150	SPZ1587	SPZ2262
<b>SPZ775*</b>	SPZ1162	SPZ1600	SPZ2287
SPZ787	SPZ1180	SPZ1612	SPZ2360
SPZ800	SPZ1187	SPZ1637	SPZ2410
SPZ812	SPZ1200	SPZ1650	<b>SPZ2430*</b>
SPZ825	SPZ1202	SPZ1662	SPZ2437
SPZ837	SPZ1212	SPZ1687	SPZ2487
SPZ850	<b>SPZ1215*</b>	SPZ1700	SPZ2500
SPZ862	SPZ1237	SPZ1737	SPZ2540
SPZ875	SPZ1250	SPZ1750	SPZ2650
SPZ887	SPZ1262	SPZ1762	SPZ2690
SPZ900	SPZ1270	SPZ1787	SPZ2800
SPZ912	<b>SPZ1285*</b>	SPZ1800	SPZ2840
SPZ922	SPZ1287	SPZ1812	SPZ3000
SPZ925	SPZ1312	SPZ1837	SPZ3150
SPZ937	SPZ1320	SPZ1850	SPZ3350
SPZ950	SPZ1337	SPZ1862	SPZ3550
SPZ962	SPZ1340	SPZ1887	<b>SPZ3750*</b>

## SPA

Код заказа: **SPA657**

SPA - профиль

657 - расчетная длина (мм),  $L_d$

КОД	КОД	КОД	КОД
SPA657	<b>SPA1215*</b>	SPA1782	<b>SPA2580</b>
SPA707	SPA1232	SPA1800	SPA2582
SPA732	SPA1250	SPA1807	SPA2607
SPA757	SPA1257	SPA1832	SPA2632
SPA782	SPA1272	<b>SPA1850*</b>	SPA2650
SPA800	SPA1282	SPA1857	SPA2682
SPA807	<b>SPA1285*</b>	SPA1882	<b>SPA2720</b>
<b>SPA825</b>	SPA1307	SPA1900	SPA2732
SPA832	SPA1320	SPA1907	SPA2782
SPA850	SPA1332	SPA1925	SPA2800
SPA857	SPA1357	SPA1932	SPA2832
<b>SPA875</b>	<b>SPA1360*</b>	SPA1950	SPA2847
SPA882	SPA1382	SPA1957	<b>SPA2872*</b>
SPA900	SPA1400	SPA1982	SPA2882
SPA907	SPA1407	SPA2000	SPA2900
SPA925	SPA1425	SPA2032	SPA2932
SPA932	SPA1432	SPA2057	SPA2982
SPA950	SPA1450	<b>SPA2060</b>	SPA3000
SPA957	SPA1457	SPA2082	SPA3032
SPA967	SPA1482	SPA2120	SPA3082
<b>SPA975</b>	SPA1500	SPA2132	SPA3150
SPA982	SPA1507	<b>SPA2180*</b>	SPA3182
SPA1000	SPA1532	SPA2182	SPA3250
SPA1007	SPA1550	SPA2207	SPA3282
<b>SPA1030</b>	SPA1557	SPA2232	SPA3350
SPA1032	SPA1582	SPA2240	SPA3382
<b>SPA1057</b>	SPA1600	SPA2282	SPA3550
SPA1060	SPA1607	SPA2300	SPA3650
SPA1082	SPA1632	SPA2307	SPA3750
<b>SPA1090*</b>	<b>SPA1650</b>	SPA2332	SPA4000
SPA1107	SPA1657	SPA2360	SPA4250
SPA1120	SPA1682	SPA2382	SPA4500
SPA1132	SPA1700	<b>SPA2430</b>	SPA4750
SPA1150	SPA1707	SPA2432	<b>SPA5000*</b>
SPA1157	SPA1732	SPA2482	
SPA1180	SPA1750	SPA2500	
SPA1207	SPA1757	SPA2532	

\* Доступен только в высоконагруженной версии.

Длины, обозначенные **жирным** шрифтом, дополнительная программа.

# Узкие клиновые резиновые ремни/по стандарту США

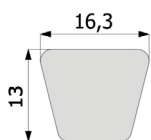

## SPB

**Код заказа: SPB1250**

SPB - профиль

1250 - расчетная длина (мм), L<sub>d</sub>

КОД	КОД	КОД	КОД	КОД
SPB1250	SPB1900	SPB2410	SPB3170	<b>SPB4620</b>
<b>SPB1280</b>	<b>SPB1930*</b>	SPB2430	SPB3250	SPB4750
SPB1320	SPB1950	SPB2450	SPB3320	SPB4820
<b>SPB1360</b>	SPB2000	SPB2500	SPB3350	<b>SPB4870</b>
SPB1400	SPB2020	SPB2530	SPB3450	SPB5000
SPB1410	SPB2060	SPB2580	SPB3550	SPB5070
SPB1450	SPB2098	SPB2600	SPB3650	SPB5300
SPB1500	SPB2120	SPB2650	SPB3750	SPB5600
<b>SPB1550</b>	SPB2150	SPB2680	SPB3800	SPB6000
SPB1600	SPB2180	SPB2720	<b>SPB3870</b>	SPB6300
SPB1650	<b>SPB2200*</b>	SPB2800	SPB4000	SPB6700
SPB1700	SPB2240	SPB2840	SPB4050	SPB7100
<b>SPB1720</b>	SPB2264	SPB2850	<b>SPB4120</b>	SPB7500
SPB1750	SPB2280	SPB2900	SPB4250	SPB8000
<b>SPB1778*</b>	SPB2300	SPB2950	SPB4300	
SPB1800	SPB2360	SPB3000	<b>SPB4370</b>	
SPB1850	SPB2391	SPB3070	SPB4500	
SPB1860	SPB2400	SPB3150	SPB4560	

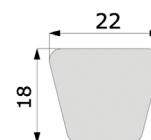

## SPC

**Код заказа: SPC2000**

SPC - профиль

2000 - расчетная длина (мм), L<sub>d</sub>

КОД	КОД	КОД
SPC2000	SPC4500	SPC11200
SPC2120	SPC4750	SPC11800
SPC2240	SPC5000	SPC12000
SPC2360	SPC5300	SPC12500
SPC2500	SPC5600	<b>SPC13500*</b>
<b>SPC2550*</b>	<b>SPC5800*</b>	<b>SPC13800*</b>
SPC2650	SPC6000	<b>SPC14200*</b>
SPC2800	SPC6300	<b>SPC15000*</b>
SPC3000	<b>SPC6500*</b>	<b>SPC16500*</b>
SPC3150	SPC6700	
SPC3350	SPC7100	
SPC3550	SPC7500	
SPC3750	SPC8000	
SPC4000	SPC8500	
<b>SPC4100*</b>	SPC9000	
SPC4250	SPC9500	
<b>SPC4380</b>	SPC10000	
SPC4400	SPC10600	

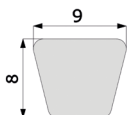

## 3V

**Код заказа: 3V 250**

3V - профиль

250 - обозначение по RMA

КОД	КОД
3V250	3V630
3V265	3V670
3V280	3V710
3V300	3V750
3V315	3V800
3V335	3V850
3V355	3V900
3V375	3V950
3V400	3V1000
3V425	3V1060
3V450	3V1120
3V475	3V1180
3V500	3V1250
3V530	3V1320
3V560	3V1400
3V600	

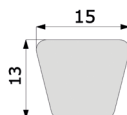

## 5V

**Код заказа: 5V 500**

5V - профиль

500 - обозначение по RMA

КОД	КОД	КОД
5V500	5V1000	5V2000
5V530	5V1060	5V2120
5V560	5V1120	5V2240
5V600	5V1180	5V2360
5V630	5V1250	5V2500
5V670	5V1320	5V2650
5V710	5V1400	5V2800
5V750	5V1500	5V3000
5V800	5V1600	5V3150
5V850	5V1700	5V3350
5V900	5V1800	5V3550
5V950	5V1900	

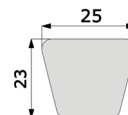

## 8V

**Код заказа: 8V 1000**

8V - профиль

1000 - обозначение по RMA

КОД	КОД	КОД
8V1000	8V1800	8V3150
8V1060	8V1900	8V3350
8V1120	8V2000	8V3550
8V1180	8V2120	8V3750
8V1250	8V2240	8V4000
8V1320	8V2360	8V4250
8V1400	8V2500	8V4500
8V1500	8V2650	8V4750
8V1600	8V2800	8V5000
8V1700	8V3000	

\* Доступен только в высоконагруженной версии.

Длины, обозначенные **жирным** шрифтом, дополнительная программа.

## Узкие клиновые резиновые ремни с открытыми боковыми гранями и фасонным зубом

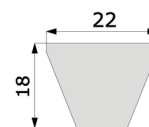
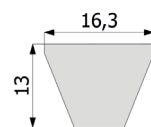
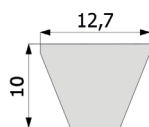
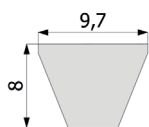

### XPZ

**Код заказа: XPZ512**

XPZ - профиль  
512 - расчетная длина (мм),  $L_d$

КОД	КОД	КОД
XPZ512	XPZ1047	<b>XPZ1562</b>
XPZ562	XPZ1060	XPZ1587
XPZ587	<b>XPZ1062</b>	XPZ1600
<b>XPZ600</b>	XPZ1077	XPZ1612
XPZ612	<b>XPZ1080*</b>	<b>XPZ1650*</b>
XPZ630	XPZ1087	XPZ1662
XPZ637	XPZ1112	<b>XPZ1687*</b>
XPZ662	XPZ1120	XPZ1700
XPZ670	XPZ1137	<b>XPZ1750</b>
XPZ687	<b>XPZ1140*</b>	XPZ1762
XPZ710	<b>XPZ1150*</b>	XPZ1800
XPZ722	XPZ1162	<b>XPZ1850*</b>
<b>XPZ730</b>	XPZ1180	XPZ1900
XPZ737	XPZ1187	<b>XPZ1950*</b>
XPZ750	XPZ1202	XPZ2000
XPZ762	XPZ1212	XPZ2030
<b>XPZ772</b>	XPZ1237	XPZ2120
XPZ787	XPZ1250	<b>XPZ2150</b>
XPZ800	XPZ1262	XPZ2160
XPZ812	XPZ1270	XPZ2240
<b>XPZ825</b>	<b>XPZ1280*</b>	XPZ2280
XPZ837	XPZ1287	XPZ2360
XPZ850	XPZ1312	XPZ2410
XPZ862	XPZ1320	XPZ2500
XPZ875	XPZ1337	XPZ2540
XPZ887	XPZ1362	XPZ2650
XPZ900	XPZ1387	XPZ2690
XPZ912	XPZ1400	XPZ2800
XPZ925	XPZ1412	XPZ2840
XPZ937	XPZ1420	XPZ3000
XPZ950	XPZ1437	XPZ3150
XPZ962	<b>XPZ1450*</b>	XPZ3170
<b>XPZ975*</b>	XPZ1462	XPZ3350
<b>XPZ980*</b>	XPZ1487	XPZ3550
XPZ987	XPZ1500	
XPZ1000	XPZ1512	
XPZ1012	XPZ1520	
<b>XPZ1030*</b>	XPZ1537	
XPZ1037	<b>XPZ1550*</b>	

### XPA

**Код заказа: XPA667**

XPA - профиль  
667 - расчетная длина (мм),  $L_d$

КОД	КОД	КОД
XPA667	XPA1250	<b>XPA1882</b>
XPA682	XPA1257	XPA1900
<b>XPA690*</b>	XPA1272	XPA1932
<b>XPA707</b>	XPA1282	<b>XPA1950*</b>
XPA732	<b>XPA1285</b>	XPA1957
<b>XPA747*</b>	XPA1307	XPA1982
XPA757	XPA1320	XPA2000
XPA782	XPA1332	XPA2032
XPA800	XPA1357	XPA2057
XPA807	<b>XPA1360*</b>	<b>XPA2060*</b>
XPA832	<b>XPA1367*</b>	XPA2082
XPA850	XPA1382	XPA2120
XPA857	XPA1400	XPA2160
XPA882	XPA1407	<b>XPA2180*</b>
XPA900	XPA1420	XPA2182
XPA907	XPA1432	XPA2240
<b>XPA925*</b>	<b>XPA1450</b>	XPA2282
XPA932	XPA1457	XPA2300
XPA950	XPA1482	XPA2360
XPA957	XPA1500	<b>XPA2430*</b>
<b>XPA975</b>	XPA1507	XPA2432
XPA982	XPA1532	XPA2482
XPA1000	<b>XPA1550*</b>	XPA2500
XPA1007	XPA1557	XPA2532
<b>XPA1030</b>	XPA1582	XPA2582
XPA1032	XPA1600	XPA2607
XPA1057	XPA1607	XPA2632
XPA1060	XPA1632	XPA2650
XPA1082	XPA1650	XPA2682
<b>XPA1090*</b>	<b>XPA1657*</b>	XPA2732
XPA1107	<b>XPA1680</b>	XPA2782
XPA1120	XPA1682	XPA2800
XPA1132	XPA1700	XPA3000
<b>XPA1140*</b>	XPA1732	XPA3150
XPA1150	<b>XPA1750</b>	XPA3350
XPA1157	XPA1757	XPA3550
XPA1180	XPA1782	XPA3750
XPA1207	XPA1800	XPA4000
<b>XPA1215*</b>	XPA1832	XPA4250
XPA1232	XPA1850	XPA4500

### XPB

**Код заказа: XPB1000**

XPB - профиль  
1000 - расчетная длина (мм),  $L_d$

КОД	КОД
<b>XPB1000*</b>	XPB2280
<b>XPB1060*</b>	<b>XPB2300*</b>
<b>XPB1080*</b>	XPB2360
<b>XPB1120*</b>	<b>XPB2400</b>
<b>XPB1180*</b>	XPB2410
XPB1250	XPB2500
XPB1260	XPB2530
XPB1320	XPB2650
XPB1340	XPB2680
XPB1400	XPB2800
XPB1410	XPB2840
<b>XPB1450*</b>	XPB2900
XPB1500	XPB2990
XPB1510	XPB3000
<b>XPB1550*</b>	XPB3150
XPB1590	XPB3170
XPB1600	<b>XPB3320*</b>
XPB1650	XPB3340
XPB1690	XPB3350
XPB1700	<b>XPB3440</b>
<b>XPB1750*</b>	XPB3550
XPB1800	XPB3750
<b>XPB1850</b>	XPB3800
XPB1900	XPB4000
<b>XPB1950*</b>	XPB4060
XPB2000	<b>XPB4250*</b>
XPB2020	XPB4500
XPB2120	XPB4750
XPB2150	XPB5000
XPB2240	

### XPC

**Код заказа: XPC1900**

XPC - профиль  
1900 - расчетная длина (мм),  $L_d$

КОД	КОД
<b>XPC1900*</b>	XPC3150
XPC2000	XPC3350
XPC2120	XPC3550
XPC2240	XPC3750
XPC2360	XPC4000
XPC2500	XPC4250
XPC2650	XPC4500
XPC2800	XPC4750
XPC3000	XPC5000

\* Доступен только в высоконагруженной версии.

Длины, обозначенные **жирным** шрифтом, дополнительная программа.

# Узкие клиновые резиновые ремни с открытыми боковыми гранями и фасонным зубом по стандарту США

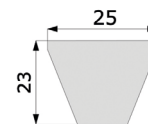
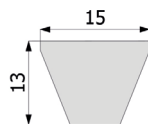
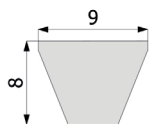

## 3VX

**Код заказа: 3VX238**

3VX - профиль  
238 - обозначение по RMA

КОД	КОД	КОД
3VX238	3VX410	3VX612
3VX250	3VX419	3VX626
3VX252	3VX425	3VX630
3VX262	3VX429	3VX650
3VX265	3VX439	3VX666
3VX272	3VX442	3VX670
3VX280	3VX450	3VX690
3VX286	3VX454	3VX710
3VX289	3VX459	3VX730
3VX292	3VX464	3VX750
3VX297	3VX469	3VX771
3VX300	3VX475	3VX790
3VX305	3VX479	3VX800
3VX311	3VX487	3VX836
3VX315	3VX494	3VX850
3VX321	3VX498	3VX883
3VX331	3VX500	3VX900
3VX335	3VX505	3VX931
3VX341	3VX508	3VX950
3VX346	3VX518	3VX986
3VX350	3VX520	3VX1000
3VX355	3VX530	3VX1045
3VX360	3VX538	3VX1060
3VX366	3VX553	3VX1104
3VX370	3VX557	3VX1120
3VX375	3VX560	3VX1180
3VX380	3VX567	3VX1242
3VX385	3VX572	3VX1250
3VX387	3VX587	3VX1320
3VX390	3VX592	3VX1400
3VX395	3VX597	3VX1500
3VX400	3VX600	
3VX407	3VX607	

## 5VX

**Код заказа: 5VX398**

5VX - профиль  
398 - обозначение по RMA

КОД	КОД	КОД
5VX398	5VX693	5VX1120
5VX422	5VX710	5VX1123
5VX430	5VX713	5VX1146
5VX445	5VX730	5VX1150
5VX450	5VX733	5VX1160
5VX470	5VX740	5VX1180
5VX490	5VX750	5VX1186
5VX497	5VX753	5VX1230
5VX500	5VX772	5VX1245
5VX510	5VX780	5VX1250
5VX524	5VX790	5VX1312
5VX530	5VX800	5VX1320
5VX540	5VX810	5VX1323
5VX550	5VX830	5VX1359
5VX556	5VX840	5VX1400
5VX560	5VX850	5VX1481
5VX570	5VX860	5VX1500
5VX575	5VX880	5VX1579
5VX580	5VX886	5VX1600
5VX590	5VX900	5VX1678
5VX595	5VX910	5VX1700
5VX600	5VX930	5VX1776
5VX610	5VX934	5VX1800
5VX615	5VX950	5VX1875
5VX630	5VX953	5VX1900
5VX634	5VX960	5VX1973
5VX650	5VX990	5VX2000
5VX654	5VX1000	
5VX660	5VX1030	
5VX670	5VX1050	
5VX674	5VX1060	
5VX680	5VX1080	
5VX690	5VX1108	

## 8VX

**Код заказа: 8VX1000**

8VX - профиль  
1000 - обозначение по RMA

КОД
8VX1000
8VX1060
8VX1120
8VX1180
8VX1250
8VX1320
8VX1400
8VX1500
8VX1600
8VX1700
8VX1800
8VX1900
8VX2000

Длины, обозначенные **жирным** шрифтом, дополнительная программа.

# Полиуретановые клиновые ремни

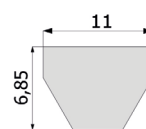
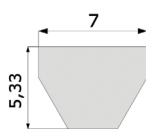
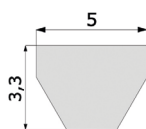
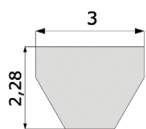

## 3M

**Код заказа: 3M180**

3M - ширина ребра (3мм)  
180 - расчетная длина (мм),  $L_d$

КОД	КОД
3M180	3M375
3M185	3M387
3M190	3M400
3M195	3M412
3M200	3M425
3M206	3M437
3M212	3M450
3M218	3M462
3M224	3M475
3M230	3M487
3M236	3M500
3M243	3M515
3M250	3M530
3M258	3M545
3M265	3M560
3M272	3M580
3M280	3M600
3M290	3M615
3M300	3M630
3M307	3M650
3M315	3M670
3M325	3M690
3M335	3M710
3M345	3M730
3M355	3M750
3M365	

## 5M

**Код заказа: 5M280**

5M - ширина ребра (5мм)  
280 - расчетная длина (мм),  $L_d$

КОД	КОД
5M280	5M690
5M290	5M710
5M300	5M730
5M307	5M750
5M315	5M775
5M325	5M800
5M335	5M825
5M345	5M850
5M355	5M875
5M365	5M900
5M375	5M925
5M387	5M950
5M400	5M975
5M412	5M1000
5M425	5M1030
5M437	5M1060
5M450	5M1090
5M462	5M1120
5M475	5M1150
5M487	5M1180
5M500	5M1220
5M515	5M1250
5M530	5M1280
5M545	5M1320
5M560	5M1360
5M580	5M1400
5M600	5M1450
5M615	5M1500
5M630	5M1600
5M650	5M1650
5M670	5M1850

## 7M

**Код заказа: 7M500**

7M - ширина ребра (7мм)  
500 - расчетная длина (мм),  $L_d$

КОД	КОД
7M500	7M1090
7M515	7M1120
7M530	7M1150
7M545	7M1180
7M560	7M1220
7M580	7M1250
7M600	7M1280
7M615	7M1320
7M630	7M1360
7M650	7M1400
7M670	7M1450
7M690	7M1500
7M710	7M1550
7M730	7M1600
7M750	7M1650
7M775	7M1700
7M800	7M1750
7M825	7M1800
7M850	7M1850
7M875	7M1900
7M900	7M1950
7M925	7M2000
7M950	7M2060
7M975	7M2120
7M1000	7M2180
7M1030	7M2240
7M1060	7M2300

## 11M

**Код заказа: 11M710**

11M - ширина ребра (11мм)  
710 - расчетная длина (мм),  $L_d$

КОД
11M710
11M730
11M750
11M775
11M800
11M825
11M850
11M875
11M900
11M925
11M950
11M975
11M1000
11M1030
11M1060
11M1090
11M1120
11M1150
11M1180
11M1220
11M1250
11M1280
11M1320
11M1360
11M1400
11M1450
11M1500
11M1550
11M1600
11M1650
11M1700
11M1750
11M1800
11M1850
11M1900
11M1950
11M2000
11M2060
11M2120
11M2180
11M2240
11M2300

## ЗВЕНЬЕВЫЕ КЛИНОВЫЕ РЕМНИ

Звеньевые ремни производятся с применением новой сверхсовременной технологии, благодаря которой получаются гладкие и точные боковые профили каждого звена.

Ремни выполнены из уретанового эластомера, армированного прочной тканью из многослойного полиэстера.

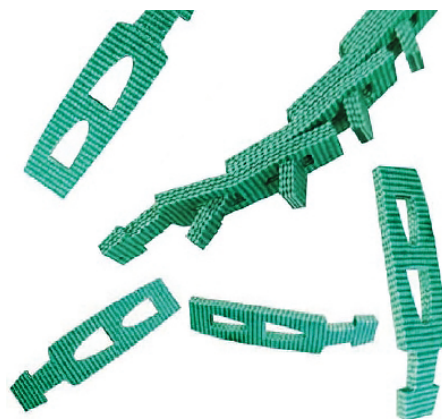
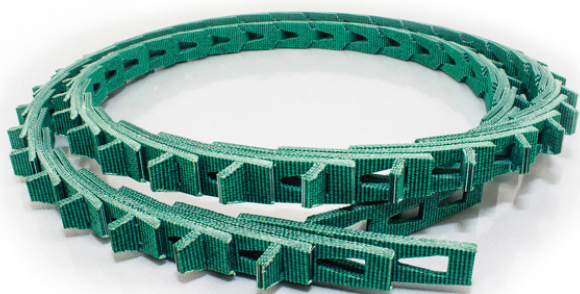

	Z10	A13	B17	C22
Вес пояса г / м (+/- 1,5)	43.0	76.5	117.5	178.5
Минимальный диаметр шкива (мм)	45	80	140	225
Диапазон рабочих температур	-25 °C / + 80° C			
Длина в стандартной упаковке (м)	7.62 - 30.48	7.62 - 30.48	7.62 - 30.48	7.62 - 15.24
Стандартная длина рукава (м)	1.52	1.52 - 1.83	1.83	1.52

### Сборка ремня



1. Удерживая ремень защёлками вверх, дайте защёлке одного конца ремня пройти через два звена одновременно (три, если сечение С).



2. Согнув ремень настолько, насколько это необходимо, поверните и вставьте вторую защёлку через конечное звено.



3. Убедитесь, что защёлка остается поперек направления движения ремня; переверните ремень таким образом, чтобы он работал на стороне защёлок.

### Разборка ремня



1. Положите ремень защёлками вверх и согните его как можно больше.



2. Поверните одну защёлку на 90°, чтобы она была параллельна ремню; таким образом, вы сможете натянуть конец звена на защелку.



3. Поворачивая ремень на 90°, вы легко разъедините концы.

**ПРИМЕЧАНИЕ.** В отличие от обычных клиновых ремней, звеньевые ремни можно закольцовывать предварительно надев на шкивы, при этом ремень не имеет прослабленного участка.

## ТЕХНИЧЕСКАЯ ИНФОРМАЦИЯ

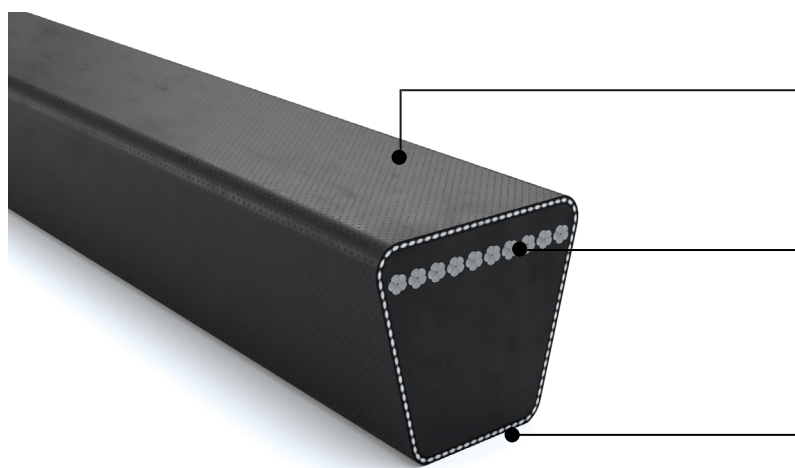

$L_a$  - длина по наружной стороне

$L_d$  - расчетная длина, может называться рабочей длиной; эффективной длиной; может маркироваться  $L_w, L_p$

$L_i$  - длина по внутренней стороне

### Классические клиновые ремни

Сечение	Формула перерасчета длин	Рекомен. min $\phi$ (мм)*
Z/10	$L_a \approx L_i + 38$ $L_d \approx L_i + 22$	50
A/13	$L_a \approx L_i + 50$ $L_d \approx L_i + 30$	71
B/17	$L_a \approx L_i + 69$ $L_d \approx L_i + 40$	112

Сечение	Формула перерасчета длин	Рекомен. min $\phi$ (мм)*
C/22	$L_a \approx L_i + 88$ $L_d \approx L_i + 58$	180
D/32	$L_a \approx L_i + 126$ $L_d \approx L_i + 75$	355
E/40	$L_a \approx L_i + 157$ $L_d \approx L_i + 80$	500

### Узкие клиновые ремни / по стандарту США

Сечение	Формула перерасчета длин	Рекомен. min $\phi$ (мм)*
SPZ	$L_a \approx L_d + 13$ $L_i \approx L_d - 38$	63
SPA	$L_a \approx L_d + 18$ $L_i \approx L_d - 45$	90
SPB	$L_a \approx L_d + 22$ $L_i \approx L_d - 60$	140
SPC	$L_a \approx L_d + 30$ $L_i \approx L_d - 83$	224

Сечение	Формула перерасчета длин	Рекомен. min $\phi$ (мм)*
3V	$L_d \approx L_a - 4$ $L_i \approx L_a - 42$	63
5V	$L_d \approx L_a - 11$ $L_i \approx L_a - 71$	140
8V	$L_i \approx L_a - 120$	315

### Узкие клиновые ремни с открытыми боковыми гранями и фасонным зубом / по стандарту США

Сечение	Формула перерасчета длин	Рекомен. min $\phi$ (мм)*
XPZ	$L_a \approx L_d + 13$ $L_i \approx L_d - 38$	56
XPA	$L_a \approx L_d + 18$ $L_i \approx L_d - 45$	71
XPB	$L_a \approx L_d + 22$ $L_i \approx L_d - 60$	112
XPC	$L_a \approx L_d + 30$ $L_i \approx L_d - 83$	180

Сечение	Формула перерасчета длин	Рекомен. min $\phi$ (мм)*
3VX	$L_d \approx L_a - 4$ $L_i \approx L_a - 42$	56
5VX	$L_d \approx L_a - 11$ $L_i \approx L_a - 71$	112

\* Рекомендованный минимальный  $\phi$  шкива по Расчетному диаметру.

# РЕМНИ ЗУБЧАТЫЕ РЕЗИНОВЫЕ

## Бесконечные зубчатые резиновые ремни

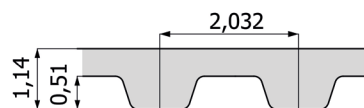

### MXL

#### Код заказа: 288 MXL 012

288 - расчетная длина (1/100 дюйма)

MXL - Шаг 0,08" (2,032 мм)

012 - ширина ремня 0,12" (3,1 мм)

код	расчетная длина (мм)	код	расчетная длина (мм)	код	расчетная длина (мм)	код	расчетная длина (мм)
288 MXL	73.15	752 MXL	191.00	1240 MXL	314.96	2864 MXL	727.46
296 MXL	75.18	760 MXL	193.04	<b>1264 MXL</b>	<b>321.05</b>	2880 MXL	731.52
320 MXL	81.28	776 MXL	197.10	<b>1272 MXL</b>	<b>323.09</b>	<b>2920 MXL</b>	<b>741.68</b>
360 MXL	91.44	800 MXL	203.20	1280 MXL	325.12	<b>2968 MXL</b>	<b>753.87</b>
400 MXL	101.60	808 MXL	205.23	<b>1320 MXL</b>	<b>335.28</b>	2976 MXL	755.90
424 MXL	107.69	<b>816 MXL</b>	<b>207.26</b>	<b>1360 MXL</b>	<b>345.44</b>	3064 MXL	778.26
432 MXL	109.73	824 MXL	209.30	1400 MXL	355.60	3104 MXL	788.42
440 MXL	111.76	840 MXL	213.36	<b>1440 MXL</b>	<b>365.76</b>	<b>3120 MXL</b>	<b>792.48</b>
<b>448 MXL</b>	<b>113.79</b>	<b>848 MXL</b>	<b>215.39</b>	1472 MXL	373.89	3200 MXL	812.80
456 MXL	115.82	<b>856 MXL</b>	<b>217.42</b>	1496 MXL	379.98	<b>3264 MXL</b>	<b>829.05</b>
<b>464 MXL</b>	<b>117.86</b>	<b>864 MXL</b>	<b>219.45</b>	1520 MXL	386.08	3296 MXL	837.18
<b>472 MXL</b>	<b>119.89</b>	<b>872 MXL</b>	<b>221.48</b>	<b>1560 MXL</b>	<b>396.24</b>	<b>3360 MXL</b>	<b>853.44</b>
480 MXL	121.92	880 MXL	223.52	1600 MXL	406.40	<b>3392 MXL</b>	<b>861.56</b>
488 MXL	123.95	888 MXL	225.55	1680 MXL	426.72	3424 MXL	869.70
496 MXL	125.98	<b>896 MXL</b>	<b>227.58</b>	1696 MXL	430.78	<b>3448 MXL</b>	<b>875.79</b>
<b>504 MXL</b>	<b>128.01</b>	<b>904 MXL</b>	<b>229.62</b>	1768 MXL	449.07	3472 MXL	881.89
<b>520 MXL</b>	<b>132.08</b>	912 MXL	231.65	1800 MXL	457.20	3480 MXL	883.92
536 MXL	136.14	920 MXL	233.68	1832 MXL	465.33	3520 MXL	894.08
544 MXL	138.18	944 MXL	239.78	1856 MXL	471.42	<b>3624 MXL</b>	<b>920.50</b>
<b>552 MXL</b>	<b>140.20</b>	952 MXL	241.81	<b>1880 MXL</b>	<b>477.52</b>	3632 MXL	922.53
<b>560 MXL</b>	<b>142.24</b>	960 MXL	243.84	1888 MXL	479.55	3704 MXL	940.82
<b>568 MXL</b>	<b>144.27</b>	976 MXL	247.90	<b>1960 MXL</b>	<b>497.84</b>	<b>3800 MXL</b>	<b>965.20</b>
576 MXL	146.30	984 MXL	249.94	1984 MXL	503.94	<b>3904 MXL</b>	<b>991.61</b>
584 MXL	148.34	1000 MXL	254.00	1992 MXL	505.97	3944 MXL	1001.78
<b>592 MXL</b>	<b>150.36</b>	1008 MXL	256.03	<b>2008 MXL</b>	<b>510.03</b>	<b>3984 MXL</b>	<b>1011.93</b>
<b>600 MXL</b>	<b>152.40</b>	1016 MXL	258.06	2048 MXL	520.19	4000 MXL	1016.00
608 MXL	154.43	<b>1032 MXL</b>	<b>262.12</b>	<b>2136 MXL</b>	<b>542.54</b>	<b>4040 MXL</b>	<b>1026.16</b>
<b>616 MXL</b>	<b>156.46</b>	1040 MXL	264.16	<b>2144 MXL</b>	<b>544.58</b>	4064 MXL	1032.26
632 MXL	160.53	1056 MXL	268.22	2240 MXL	568.96	4200 MXL	1066.80
640 MXL	162.56	1072 MXL	272.29	2360 MXL	599.44	4280 MXL	1087.12
<b>648 MXL</b>	<b>164.59</b>	<b>1080 MXL</b>	<b>274.32</b>	2384 MXL	605.54	4320 MXL	1097.28
656 MXL	166.62	<b>1112 MXL</b>	<b>282.45</b>	<b>2400 MXL</b>	<b>609.60</b>	<b>4368 MXL</b>	<b>1109.47</b>
664 MXL	168.66	1120 MXL	284.48	2480 MXL	629.92	4456 MXL	1131.82
<b>672 MXL</b>	<b>170.68</b>	<b>1136 MXL</b>	<b>288.54</b>	2496 MXL	633.98	4736 MXL	1202.94
680 MXL	172.72	<b>1144 MXL</b>	<b>290.57</b>	2520 MXL	640.08	4800 MXL	1219.20
<b>696 MXL</b>	<b>176.78</b>	1160 MXL	294.64	<b>2544 MXL</b>	<b>646.17</b>	<b>4896 MXL</b>	<b>1243.58</b>
704 MXL	178.82	1176 MXL	298.70	2584 MXL	656.34	5224 MXL	1326.90
720 MXL	182.88	1184 MXL	300.74	<b>2608 MXL</b>	<b>662.43</b>	<b>5448 MXL</b>	<b>1383.79</b>
<b>728 MXL</b>	<b>184.91</b>	1200 MXL	304.80	<b>2680 MXL</b>	<b>680.72</b>		
736 MXL	186.94	1224 MXL	310.90	2776 MXL	705.10		

Стандартная ширина: 3,1 мм (код 012), 4,8 мм (код 019) и 6,4 мм (код 025).

Длины, обозначенные **жирным** шрифтом, дополнительная программа.

# РЕМНИ ЗУБЧАТЫЕ РЕЗИНОВЫЕ

## Бесконечные зубчатые резиновые ремни

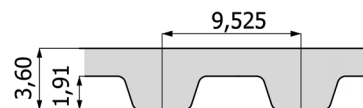
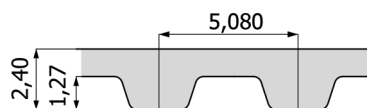

### XL

#### Код заказа: 46 XL 025

46 - расчетная длина (1/10 дюйма)  
XL - Шаг 1/5" (5,080 мм)  
025 - ширина ремня 0,25" (6,4 мм)

код	расчетная длина (мм)	код	расчетная длина (мм)	код	расчетная длина (мм)	код	расчетная длина (мм)
46 XL	116.84	142 XL	360.68	244 XL	619.76	424 XL	1076.96
50 XL	127.00	144 XL	365.76	248 XL	629.92	432 XL	1097.28
54 XL	137.16	146 XL	370.84	250 XL	635.00	434 XL	1102.36
58 XL	147.32	148 XL	375.92	260 XL	660.40	438 XL	1112.52
60 XL	152.40	150 XL	381.00	264 XL	670.56	450 XL	1143.00
66 XL	167.64	154 XL	391.16	270 XL	685.80	460 XL	1168.40
70 XL	177.80	156 XL	396.24	272 XL	690.88	490 XL	1244.60
76 XL	193.04	158 XL	401.32	274 XL	695.96	498 XL	1264.92
78 XL	198.12	160 XL	406.40	276 XL	701.04	506 XL	1285.24
80 XL	203.20	162 XL	411.48	280 XL	711.20	514 XL	1305.56
84 XL	213.36	164 XL	416.56	284 XL	721.36	530 XL	1346.20
86 XL	218.44	166 XL	421.64	286 XL	726.44	540 XL	1371.60
88 XL	223.52	168 XL	426.72	290 XL	736.60	554 XL	1407.16
90 XL	228.60	170 XL	431.80	296 XL	751.84	564 XL	1432.56
92 XL	233.68	174 XL	441.96	300 XL	762.00	580 XL	1473.20
94 XL	238.76	176 XL	447.04	306 XL	777.24	592 XL	1503.68
96 XL	243.84	178 XL	452.12	310 XL	787.40	600 XL	1524.00
98 XL	248.92	180 XL	457.20	316 XL	802.64	630 XL	1600.20
100 XL	254.00	182 XL	462.28	320 XL	812.80	672 XL	1706.88
102 XL	259.08	184 XL	467.36	322 XL	817.88	710 XL	1803.40
104 XL	264.16	188 XL	477.52	330 XL	838.20	736 XL	1869.44
106 XL	269.24	190 XL	482.60	340 XL	863.60	770 XL	1955.80
108 XL	274.32	192 XL	487.68	344 XL	873.76		
110 XL	279.40	194 XL	492.76	348 XL	883.92		
112 XL	284.48	196 XL	497.84	350 XL	889.00		
114 XL	289.56	198 XL	502.92	352 XL	894.08		
116 XL	294.64	200 XL	508.00	360 XL	914.40		
118 XL	299.72	202 XL	513.08	362 XL	919.48		
120 XL	304.80	204 XL	518.16	364 XL	924.56		
122 XL	309.88	208 XL	528.32	372 XL	944.88		
124 XL	314.96	210 XL	533.40	380 XL	965.20		
126 XL	320.04	212 XL	538.48	382 XL	970.28		
128 XL	325.12	214 XL	543.56	384 XL	975.36		
130 XL	330.20	220 XL	558.80	388 XL	985.52		
132 XL	335.28	228 XL	579.12	390 XL	990.60		
134 XL	340.36	230 XL	584.20	392 XL	995.68		
136 XL	345.44	232 XL	589.28	404 XL	1026.16		
138 XL	350.52	234 XL	594.36	412 XL	1046.48		
140 XL	355.60	240 XL	609.60	414 XL	1051.56		

### L

#### Код заказа: 124 L 050

124 - расчетная длина (1/10 дюйма)  
L - Шаг 3/8" (9,525 мм)  
050 - ширина ремня 0,50" (12,7 мм)

код	расчетная длина (мм)
109 L	276.23
124 L	314.32
135 L	342.90
150 L	381.00
165 L	419.10
169 L	428.63
173 L	438.15
187 L	476.25
202 L	514.35
210 L	533.40
225 L	571.50
236 L	600.08
240 L	609.60
244 L	619.13
251 L	638.18
255 L	647.70
270 L	685.80
285 L	723.90
300 L	762.00
322 L	819.15
334 L	848.36
345 L	876.30
360 L	914.40
367 L	933.45
390 L	990.60
405 L	1028.70
412 L	1047.75
420 L	1066.80
435 L	1104.90
450 L	1143.00
454 L	1152.53
461 L	1171.58
480 L	1219.20
510 L	1295.40
525 L	1333.50
540 L	1371.60
600 L	1524.00
630 L	1600.20
660 L	1676.40
728 L	1847.85
817 L	2076.45

Стандартная ширина: 6,4 мм (код 025), 7,9 мм (код 031) и 9,4 мм (код 037).

Стандартная ширина:  
12,7 мм (код 050), 19,1 мм  
(код 075) и 25,4 мм (код 100).

Длины, обозначенные **жирным** шрифтом, дополнительная программа.

# Бесконечные зубчатые резиновые ремни

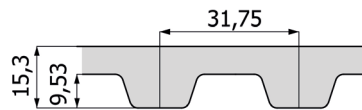
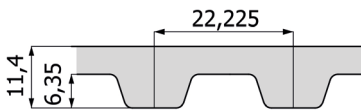
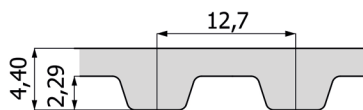

## Н

**Код заказа: 240 Н 300**

240 - расчетная длина (1/10 дюйма)  
Н - Шаг 1/2" (12,7 мм)  
300 - ширина ремня 3,0" (76,2 мм)

код	расчетная длина (мм)	код	расчетная длина (мм)
230 Н	584.20	630 Н	1600.20
240 Н	609.60	<b>650 Н</b>	<b>1651.00</b>
<b>255 Н</b>	<b>647.70</b>	660 Н	1676.40
270 Н	685.80	670 Н	1701.80
<b>280 Н</b>	<b>711.20</b>	<b>680 Н</b>	<b>1727.20</b>
300 Н	762.00	700 Н	1778.00
<b>310 Н</b>	<b>787.40</b>	725 Н	1841.50
330 Н	838.20	<b>730 Н</b>	<b>1854.20</b>
<b>335 Н</b>	<b>850.90</b>	750 Н	1905.00
360 Н	914.40	<b>770 Н</b>	<b>1955.80</b>
<b>370 Н</b>	<b>939.80</b>	800 Н	2032.00
<b>375 Н</b>	<b>952.50</b>	850 Н	2159.00
390 Н	990.60	<b>860 Н</b>	<b>2184.40</b>
<b>400 Н</b>	<b>1016.00</b>	<b>885 Н</b>	<b>2247.90</b>
420 Н	1066.80	900 Н	2286.00
<b>430 Н</b>	<b>1092.20</b>	<b>905 Н</b>	<b>2298.70</b>
<b>440 Н</b>	<b>1117.60</b>	1000 Н	2540.00
450 Н	1143.00	1100 Н	2794.00
<b>465 Н</b>	<b>1181.10</b>	1120 Н	2844.80
480 Н	1219.20	<b>1130 Н</b>	<b>2870.20</b>
<b>485 Н</b>	<b>1231.90</b>	1140 Н	2895.60
510 Н	1295.40	1150 Н	2921.00
<b>520 Н</b>	<b>1320.80</b>	1250 Н	3175.00
540 Н	1371.60	1400 Н	3556.00
<b>560 Н</b>	<b>1422.40</b>	<b>1460 Н</b>	<b>3708.40</b>
570 Н	1447.80	1645 Н	4178.30
600 Н	1524.00	1700 Н	4318.00
<b>615 Н</b>	<b>1562.10</b>		

Стандартная ширина: 19,1 мм (код 075), 25,4 мм (код 100), 38,1 мм (код 150), 50,8 мм (код 200) и 76,2 мм (код 300).

## ХН

**Код заказа: 507 ХН 200**

507 - расчетная длина (1/10 дюйма)  
ХН - Шаг 7/8" (22,225 мм)  
200 - ширина ремня 2,0" (50,8 мм)

код	расчетная длина (мм)
507 ХН	1289.00
534 ХН	1355.72
560 ХН	1422.40
630 ХН	1600.20
700 ХН	1778.00
770 ХН	1955.80
<b>787 ХН</b>	<b>2000.25</b>
<b>831 ХН</b>	<b>2111.38</b>
840 ХН	2133.60
980 ХН	2489.20
1120 ХН	2844.80
1260 ХН	3200.40
1400 ХН	3556.00
1540 ХН	3911.60
<b>1680 ХН</b>	<b>4267.20</b>
1750 ХН	4445.00

Стандартная ширина: 50,8 мм (код 200), 76,2 мм (код 300) и 101,6 мм (код 400).

## ХХН

**Код заказа: 700 ХХН 200**

700 - расчетная длина (1/10 дюйма)  
ХХН - Шаг 1,1/4" (31,75 мм)  
200 - ширина ремня 2,0" (50,8 мм)

код	расчетная длина (мм)
700 ХХН	1778.00
800 ХХН	2032.00
900 ХХН	2286.00
1000 ХХН	2540.00
1200 ХХН	3048.00
1400 ХХН	3556.00
1600 ХХН	4064.00
1800 ХХН	4572.00

Стандартная ширина: 50,8 мм (код 200), 76,2 мм (код 300), 101,6 мм (код 400) и 127 мм (код 500).

# Бесконечные зубчатые резиновые ремни с профилем зуба HTD

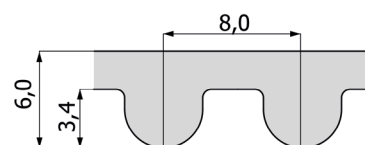
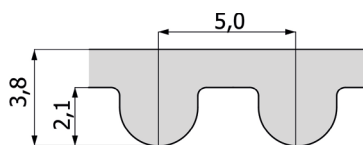
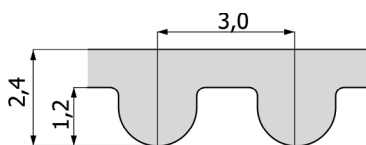

## 3M

**Код заказа: 105 3M 6**

105 - расчетная длина (мм)

3M - Шаг 3 мм

6 - ширина ремня (мм)

КОД	КОД	КОД
105 3M	282 3M	570 3M
111 3M	285 3M	573 3M
<b>117 3M</b>	288 3M	582 3M
120 3M	291 3M	591 3M
123 3M	294 3M	594 3M
126 3M	297 3M	600 3M
129 3M	300 3M	612 3M
141 3M	306 3M	627 3M
144 3M	312 3M	633 3M
150 3M	315 3M	645 3M
156 3M	318 3M	648 3M
159 3M	330 3M	669 3M
165 3M	333 3M	672 3M
168 3M	336 3M	681 3M
171 3M	339 3M	<b>708 3M</b>
174 3M	342 3M	711 3M
177 3M	345 3M	720 3M
180 3M	357 3M	735 3M
183 3M	363 3M	738 3M
186 3M	372 3M	753 3M
189 3M	381 3M	804 3M
192 3M	384 3M	822 3M
195 3M	420 3M	882 3M
201 3M	435 3M	945 3M
204 3M	447 3M	<b>960 3M</b>
210 3M	462 3M	981 3M
213 3M	474 3M	1002 3M
216 3M	477 3M	<b>1041 3M</b>
219 3M	480 3M	<b>1068 3M</b>
222 3M	486 3M	1071 3M
225 3M	489 3M	1080 3M
234 3M	501 3M	<b>1125 3M</b>
237 3M	513 3M	1176 3M
243 3M	522 3M	1245 3M
246 3M	525 3M	1263 3M
249 3M	531 3M	1500 3M
252 3M	537 3M	1530 3M
255 3M	552 3M	1863 3M
267 3M	558 3M	1926 3M
276 3M	564 3M	

Стандартная ширина: 6 мм, 9 мм, 15 мм.

## 5M

**Код заказа: 120 5M 25**

120 - расчетная длина (мм)

5M - Шаг 5 мм

25 - ширина ремня (мм)

КОД	КОД	КОД
120 5M	535 5M	940 5M
180 5M	550 5M	950 5M
225 5M	560 5M	965 5M
255 5M	565 5M	980 5M
265 5M	575 5M	1000 5M
270 5M	580 5M	1025 5M
275 5M	600 5M	1035 5M
280 5M	610 5M	1050 5M
295 5M	615 5M	1100 5M
300 5M	<b>620 5M</b>	1125 5M
305 5M	635 5M	1135 5M
325 5M	640 5M	1175 5M
330 5M	645 5M	1200 5M
335 5M	665 5M	1225 5M
340 5M	670 5M	1270 5M
345 5M	695 5M	1350 5M
350 5M	700 5M	1380 5M
360 5M	710 5M	1420 5M
365 5M	720 5M	1595 5M
370 5M	740 5M	1690 5M
375 5M	750 5M	1790 5M
385 5M	755 5M	<b>1800 5M</b>
400 5M	770 5M	1870 5M
405 5M	775 5M	2100 5M
420 5M	800 5M	2350 5M
425 5M	825 5M	
450 5M	835 5M	
460 5M	860 5M	
475 5M	870 5M	
500 5M	890 5M	
510 5M	900 5M	
520 5M	925 5M	
525 5M	935 5M	

Стандартная ширина: 9 мм, 15 мм, 25 мм.

## 8M

**Код заказа: 264 8M 20**

264 - расчетная длина (мм)

8M - Шаг 8 мм

20 - ширина ремня (мм)

КОД	КОД
264 8M	1176 8M
320 8M	1200 8M
376 8M	1216 8M
384 8M	1224 8M
424 8M	1256 8M
480 8M	1264 8M
512 8M	1280 8M
520 8M	1304 8M
560 8M	1360 8M
576 8M	1424 8M
600 8M	1432 8M
608 8M	1440 8M
624 8M	1512 8M
640 8M	1520 8M
656 8M	1552 8M
720 8M	1584 8M
760 8M	1600 8M
776 8M	1696 8M
800 8M	1728 8M
856 8M	1760 8M
880 8M	1800 8M
912 8M	1896 8M
920 8M	1904 8M
960 8M	2000 8M
968 8M	2080 8M
976 8M	2200 8M
1000 8M	2240 8M
1040 8M	2272 8M
1064 8M	2400 8M
1080 8M	2504 8M
1120 8M	2600 8M
1128 8M	2800 8M
1160 8M	

Стандартная ширина: 20 мм, 30 мм, 50 мм, 85 мм.

Длины, обозначенные **жирным** шрифтом, нескладируемый товар. Минимальная партия по запросу.

## Бесконечные зубчатые резиновые ремни с профилем зуба НТД

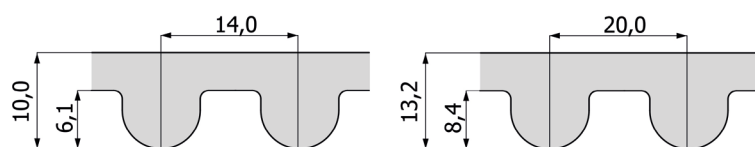

### 14M

**Код заказа: 784 14M 85**

784 - расчетная длина (мм)

14M - Шаг 14 мм

85 - ширина ремня (мм)

КОД	КОД
784 14M	2310 14M
826 14M	2450 14M
924 14M	2590 14M
966 14M	2800 14M
1092 14M	3150 14M
1190 14M	3500 14M
1400 14M	3850 14M
1610 14M	4004 14M
1778 14M	4326 14M
1890 14M	4578 14M
2100 14M	

### 20M

**Код заказа: 2000 20M 115**

2000 - расчетная длина (мм)

20M - Шаг 20 мм

115 - ширина ремня (мм)

КОД	КОД
2000 20M	5400 20M
2500 20M	5600 20M
3400 20M	5800 20M
3800 20M	6000 20M
4200 20M	6200 20M
4600 20M	6400 20M
5000 20M	6600 20M
5200 20M	

Стандартная ширина: 115 мм, 170 мм, 230 мм, 290 мм, 340 мм.

Стандартная ширина: 40 мм, 55 мм, 85 мм, 115 мм, 170 мм.

## Бесконечные зубчатые резиновые ремни с профилем зуба STD



### STD8M

**Код заказа: 440 STD8M 20**

440 - расчетная длина (мм)

STD8M - Шаг 8 мм

20 - ширина ремня (мм)

КОД	КОД	КОД	КОД	КОД
440 STD8M	<b>792 STD8M</b>	<b>1064 STD8M</b>	1240 STD8M	1760 STD8M
480 STD8M	800 STD8M	<b>1072 STD8M</b>	1248 STD8M	<b>1776 STD8M</b>
560 STD8M	824 STD8M	1080 STD8M	1256 STD8M	1800 STD8M
600 STD8M	848 STD8M	1096 STD8M	<b>1264 STD8M</b>	1816 STD8M
632 STD8M	<b>864 STD8M</b>	1104 STD8M	1280 STD8M	1912 STD8M
640 STD8M	880 STD8M	1120 STD8M	<b>1296 STD8M</b>	2000 STD8M
656 STD8M	896 STD8M	1136 STD8M	1304 STD8M	2024 STD8M
<b>680 STD8M</b>	912 STD8M	1152 STD8M	1312 STD8M	2240 STD8M
688 STD8M	920 STD8M	1160 STD8M	1344 STD8M	<b>2392 STD8M</b>
<b>696 STD8M</b>	944 STD8M	1168 STD8M	1352 STD8M	<b>2400 STD8M</b>
712 STD8M	960 STD8M	1176 STD8M	1360 STD8M	<b>2496 STD8M</b>
720 STD8M	<b>992 STD8M</b>	1184 STD8M	1400 STD8M	2800 STD8M
728 STD8M	1000 STD8M	1192 STD8M	<b>1408 STD8M</b>	3200 STD8M
<b>736 STD8M</b>	1024 STD8M	1200 STD8M	1440 STD8M	
760 STD8M	1032 STD8M	<b>1208 STD8M</b>	1480 STD8M	
768 STD8M	1040 STD8M	1216 STD8M	1552 STD8M	
<b>784 STD8M</b>	1056 STD8M	1224 STD8M	1600 STD8M	

### STD14M

**Код заказа: 1400 STD14M 40**

1400 - расчетная длина (мм)

STD14M - Шаг 14 мм

40 - ширина ремня (мм)

КОД	КОД
1400 STD14M	<b>2590 STD14M</b>
1540 STD14M	2800 STD14M
1610 STD14M	<b>3150 STD14M</b>
1890 STD14M	<b>3500 STD14M</b>
2002 STD14M	<b>3850 STD14M</b>
<b>2100 STD14M</b>	<b>4004 STD14M</b>
2240 STD14M	<b>4508 STD14M</b>
<b>2310 STD14M</b>	<b>5012 STD14M</b>
<b>2450 STD14M</b>	

Стандартная ширина: 40 мм, 55 мм, 85 мм, 115 мм, 170 мм.



Стандартная ширина: 20 мм, 30 мм, 50 мм, 85 мм.

Длины, обозначенные **жирным** шрифтом, нескладируемый товар. Минимальная партия по запросу.

# Бесконечные зубчатые резиновые ремни с профилем зуба RPP

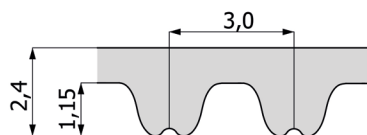

## RPP3

**Код заказа: 90 RPP3 6**

90 - расчетная длина (мм)  
RPP3 - Шаг 3 мм  
6 - ширина ремня (мм)

КОД	КОД	КОД	КОД	КОД
90 RPP3	225 RPP3	312 RPP3	447 RPP3	600 RPP3
105 RPP3	231 RPP3	318 RPP3	474 RPP3	633 RPP3
129 RPP3	240 RPP3	327 RPP3	480 RPP3	648 RPP3
141 RPP3	243 RPP3	330 RPP3	486 RPP3	669 RPP3
144 RPP3	246 RPP3	333 RPP3	489 RPP3	711 RPP3
147 RPP3	249 RPP3	336 RPP3	495 RPP3	735 RPP3
150 RPP3	252 RPP3	339 RPP3	501 RPP3	738 RPP3
159 RPP3	255 RPP3	345 RPP3	510 RPP3	756 RPP3
168 RPP3	261 RPP3	351 RPP3	513 RPP3	804 RPP3
174 RPP3	264 RPP3	357 RPP3	522 RPP3	882 RPP3
177 RPP3	267 RPP3	363 RPP3	531 RPP3	945 RPP3
180 RPP3	270 RPP3	375 RPP3	537 RPP3	1062 RPP3
186 RPP3	276 RPP3	384 RPP3	564 RPP3	1125 RPP3
195 RPP3	285 RPP3	390 RPP3	570 RPP3	1245 RPP3
201 RPP3	288 RPP3	393 RPP3	576 RPP3	1263 RPP3
204 RPP3	291 RPP3	405 RPP3	579 RPP3	1500 RPP3
210 RPP3	297 RPP3	420 RPP3	582 RPP3	1530 RPP3
213 RPP3	300 RPP3	432 RPP3	597 RPP3	1863 RPP3

Стандартная ширина: 6 мм, 9 мм, 15 мм.

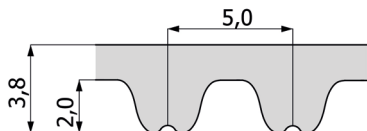

## RPP5

**Код заказа: 180 RPP5 9**

180 - расчетная длина (мм)  
RPP5 - Шаг 5 мм  
9 - ширина ремня (мм)

КОД	КОД	КОД	КОД	КОД
180 RPP5	400 RPP5	615 RPP5	900 RPP5	1500 RPP5
225 RPP5	420 RPP5	635 RPP5	935 RPP5	1595 RPP5
235 RPP5	425 RPP5	640 RPP5	940 RPP5	1605 RPP5
245 RPP5	450 RPP5	670 RPP5	950 RPP5	1690 RPP5
255 RPP5	455 RPP5	675 RPP5	980 RPP5	1790 RPP5
265 RPP5	460 RPP5	700 RPP5	1000 RPP5	1800 RPP5
270 RPP5	465 RPP5	705 RPP5	1025 RPP5	1870 RPP5
280 RPP5	475 RPP5	710 RPP5	1050 RPP5	1895 RPP5
285 RPP5	500 RPP5	725 RPP5	1100 RPP5	1945 RPP5
295 RPP5	525 RPP5	740 RPP5	1125 RPP5	2000 RPP5
300 RPP5	535 RPP5	750 RPP5	1135 RPP5	2250 RPP5
305 RPP5	565 RPP5	755 RPP5	1195 RPP5	2525 RPP5
325 RPP5	575 RPP5	800 RPP5	1200 RPP5	
345 RPP5	580 RPP5	835 RPP5	1240 RPP5	
350 RPP5	600 RPP5	850 RPP5	1270 RPP5	
375 RPP5	610 RPP5	890 RPP5	1420 RPP5	

Стандартная ширина: 9 мм, 15 мм, 25 мм.

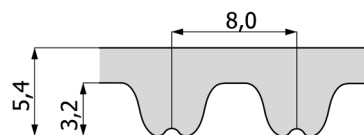

## RPP8

**Код заказа: 248 RPP8 50**

248 - расчетная длина (мм)  
RPP8 - Шаг 8 мм  
50 - ширина ремня (мм)

КОД	КОД	КОД
248 RPP8	720 RPP8	1680 RPP8
288 RPP8	760 RPP8	1760 RPP8
320 RPP8	800 RPP8	1792 RPP8
352 RPP8	840 RPP8	1800 RPP8
360 RPP8	880 RPP8	1904 RPP8
376 RPP8	896 RPP8	2000 RPP8
384 RPP8	920 RPP8	2200 RPP8
408 RPP8	960 RPP8	2240 RPP8
416 RPP8	1000 RPP8	2272 RPP8
424 RPP8	1040 RPP8	2400 RPP8
456 RPP8	1080 RPP8	2520 RPP8
480 RPP8	1120 RPP8	2600 RPP8
536 RPP8	1200 RPP8	2800 RPP8
544 RPP8	1224 RPP8	2840 RPP8
560 RPP8	1280 RPP8	3048 RPP8
600 RPP8	1352 RPP8	3200 RPP8
608 RPP8	1424 RPP8	3280 RPP8
632 RPP8	1440 RPP8	3600 RPP8
640 RPP8	1464 RPP8	4000 RPP8
680 RPP8	1600 RPP8	4400 RPP8

Стандартная ширина: 20 мм, 30 мм, 50 мм, 85 мм.

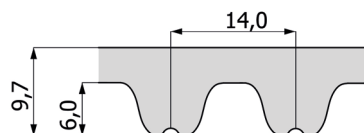

## RPP14

**Код заказа: 966 RPP14 40**

966 - расчетная длина (мм)  
RPP14 - Шаг 14 мм  
40 - ширина ремня (мм)

КОД	КОД	КОД
966 RPP14	1764 RPP14	2800 RPP14
994 RPP14	1778 RPP14	2968 RPP14
1092 RPP14	1848 RPP14	3136 RPP14
1106 RPP14	1890 RPP14	3150 RPP14
1120 RPP14	1904 RPP14	3304 RPP14
1190 RPP14	1960 RPP14	3360 RPP14
1260 RPP14	2100 RPP14	3500 RPP14
1288 RPP14	2240 RPP14	3850 RPP14
1344 RPP14	2310 RPP14	3920 RPP14
1400 RPP14	2380 RPP14	4326 RPP14
1442 RPP14	2450 RPP14	4410 RPP14
1568 RPP14	2520 RPP14	4578 RPP14
1610 RPP14	2590 RPP14	4956 RPP14
1750 RPP14	2660 RPP14	

Стандартная ширина: 40 мм, 55 мм, 85 мм, 115 мм и 170 мм.

# Бесконечные зубчатые резиновые ремни с профилем зуба GT

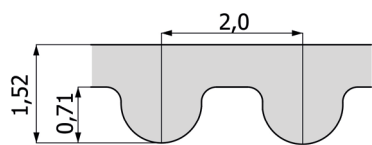

## 2MGT

**Код заказа: 74 2MGT3 6**

74 - расчетная длина (мм)

2MGT3 - Шаг 2 мм

6 - ширина ремня (мм)

КОД	КОД
74 2MGT3	310 2MGT3
76 2MGT3	318 2MGT3
80 2MGT3	320 2MGT3
90 2MGT3	322 2MGT3
100 2MGT3	330 2MGT3
112 2MGT3	332 2MGT3
124 2MGT3	336 2MGT3
130 2MGT3	342 2MGT3
132 2MGT3	356 2MGT3
134 2MGT3	364 2MGT3
140 2MGT3	370 2MGT3
142 2MGT3	380 2MGT3
152 2MGT3	386 2MGT3
158 2MGT3	392 2MGT3
164 2MGT3	400 2MGT3
168 2MGT3	406 2MGT3
172 2MGT3	412 2MGT3
178 2MGT3	420 2MGT3
180 2MGT3	428 2MGT3
184 2MGT3	430 2MGT3
186 2MGT3	436 2MGT3
194 2MGT3	466 2MGT3
202 2MGT3	474 2MGT3
208 2MGT3	480 2MGT3
210 2MGT3	488 2MGT3
212 2MGT3	502 2MGT3
216 2MGT3	516 2MGT3
220 2MGT3	534 2MGT3
224 2MGT3	544 2MGT3
232 2MGT3	576 2MGT3
240 2MGT3	600 2MGT3
242 2MGT3	660 2MGT3
250 2MGT3	690 2MGT3
252 2MGT3	816 2MGT3
264 2MGT3	930 2MGT3
274 2MGT3	1032 2MGT3
280 2MGT3	1164 2MGT3
284 2MGT3	1386 2MGT3
286 2MGT3	1700 2MGT3
288 2MGT3	1830 2MGT3
304 2MGT3	

Стандартная ширина: 3 мм, 6 мм, 9 мм.

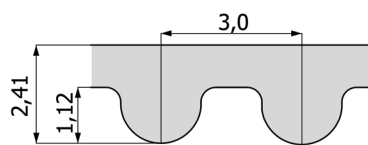

## 3MGT

**Код заказа: 105 3MGT3 9**

105 - расчетная длина (мм)

3MGT3 - Шаг 3 мм

9 - ширина ремня (мм)

КОД	КОД
105 3MGT3	363 3MGT3
120 3MGT3	375 3MGT3
135 3MGT3	384 3MGT3
144 3MGT3	387 3MGT3
150 3MGT3	390 3MGT3
165 3MGT3	393 3MGT3
174 3MGT3	399 3MGT3
180 3MGT3	408 3MGT3
186 3MGT3	420 3MGT3
192 3MGT3	426 3MGT3
195 3MGT3	450 3MGT3
204 3MGT3	456 3MGT3
210 3MGT3	480 3MGT3
216 3MGT3	483 3MGT3
225 3MGT3	489 3MGT3
231 3MGT3	495 3MGT3
234 3MGT3	501 3MGT3
240 3MGT3	510 3MGT3
243 3MGT3	513 3MGT3
246 3MGT3	522 3MGT3
252 3MGT3	537 3MGT3
255 3MGT3	540 3MGT3
267 3MGT3	552 3MGT3
270 3MGT3	561 3MGT3
276 3MGT3	564 3MGT3
282 3MGT3	570 3MGT3
285 3MGT3	582 3MGT3
288 3MGT3	588 3MGT3
294 3MGT3	600 3MGT3
300 3MGT3	621 3MGT3
303 3MGT3	630 3MGT3
309 3MGT3	657 3MGT3
312 3MGT3	750 3MGT3
324 3MGT3	777 3MGT3
330 3MGT3	840 3MGT3
339 3MGT3	849 3MGT3
354 3MGT3	897 3MGT3
357 3MGT3	1587 3MGT3
360 3MGT3	1692 3MGT3

Стандартная ширина: 6 мм, 9 мм, 15 мм.

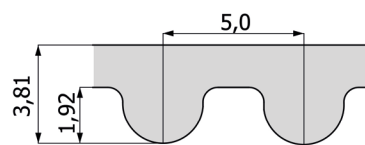

## 5MGT

**Код заказа: 200 5MGT3 15**

200 - расчетная длина (мм)

5MGT3 - Шаг 5 мм

15 - ширина ремня (мм)

КОД	КОД
200 5MGT3	530 5MGT3
225 5MGT3	540 5MGT3
250 5MGT3	550 5MGT3
265 5MGT3	600 5MGT3
275 5MGT3	625 5MGT3
280 5MGT3	650 5MGT3
285 5MGT3	665 5MGT3
300 5MGT3	700 5MGT3
325 5MGT3	750 5MGT3
330 5MGT3	775 5MGT3
340 5MGT3	800 5MGT3
350 5MGT3	850 5MGT3
360 5MGT3	860 5MGT3
375 5MGT3	900 5MGT3
400 5MGT3	950 5MGT3
410 5MGT3	980 5MGT3
415 5MGT3	1000 5MGT3
425 5MGT3	1050 5MGT3
450 5MGT3	1150 5MGT3
460 5MGT3	1270 5MGT3
475 5MGT3	1500 5MGT3
490 5MGT3	1755 5MGT3
500 5MGT3	1850 5MGT3
510 5MGT3	2100 5MGT3
525 5MGT3	2440 5MGT3

Стандартная ширина: 9 мм, 15 мм, 25 мм.

# Бесконечные зубчатые резиновые ремни с профилем зуба GT

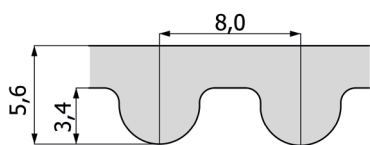

## 8MGT

**Код заказа: 384 8MGT3 50**

384 - расчетная длина (мм)  
8MGT3 - Шаг 8 мм  
50 - ширина ремня (мм)

КОД

384 8MGT3

480 8MGT3

560 8MGT3

600 8MGT3

640 8MGT3

720 8MGT3

800 8MGT3

840 8MGT3

880 8MGT3

920 8MGT3

960 8MGT3

1040 8MGT3

1064 8MGT3

1120 8MGT3

1160 8MGT3

1200 8MGT3

1280 8MGT3

1440 8MGT3

1512 8MGT3

1584 8MGT3

1600 8MGT3

1760 8MGT3

1800 8MGT3

2000 8MGT3

2400 8MGT3

2600 8MGT3

2800 8MGT3

3048 8MGT3

3280 8MGT3

3600 8MGT3

4400 8MGT3

Стандартная ширина: 20 мм, 30 мм,  
50 мм и 85 мм.

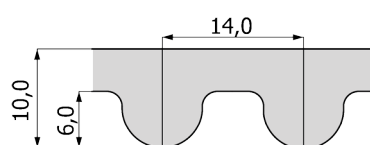

## 14MGT

**Код заказа: 966 14MGT3 85**

966 - расчетная длина (мм)  
14MGT3 - Шаг 14 мм  
85 - ширина ремня (мм)

КОД

966 14MGT3

1190 14MGT3

1400 14MGT3

1610 14MGT3

1750 14MGT3

1778 14MGT3

1890 14MGT3

2100 14MGT3

2310 14MGT3

2450 14MGT3

2590 14MGT3

2800 14MGT3

3150 14MGT3

3360 14MGT3

3500 14MGT3

3850 14MGT3

4326 14MGT3

4578 14MGT3

4956 14MGT3

5320 14MGT3

5740 14MGT3

6160 14MGT3

6860 14MGT3

Стандартная ширина: 40 мм, 55 мм,  
85 мм, 115 мм и 170 мм.

## Двусторонние зубчатые резиновые ремни

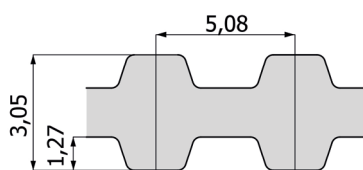

### XL DD

**Код заказа: 120 XL DD 025**

120 - расчетная длина(1/10 дюйма)

XL - Шаг 1/5"(5,080 мм)

025 - ширина ремня 0,25"(6,4 мм)

КОД	расчетная длина (мм)	КОД	расчетная длина (мм)	КОД	расчетная длина (мм)
120 XL DD	304.80	212 XL DD	538.48	330 XL DD	838.20
130 XL DD	330.20	214 XL DD	543.56	344 XL DD	873.76
140 XL DD	355.60	220 XL DD	558.80	<b>348 XL DD</b>	<b>883.90</b>
146 XL DD	370.84	228 XL DD	579.12	352 XL DD	894.08
150 XL DD	381.00	230 XL DD	584.20	364 XL DD	924.56
156 XL DD	396.24	234 XL DD	594.36	380 XL DD	965.20
160 XL DD	406.40	240 XL DD	609.60	384 XL DD	975.36
170 XL DD	431.80	250 XL DD	635.00	388 XL DD	985.52
176 XL DD	447.04	260 XL DD	660.40	390 XL DD	990.60
180 XL DD	457.20	270 XL DD	685.80	392 XL DD	995.68
182 XL DD	462.28	276 XL DD	701.04	434 XL DD	1102.36
188 XL DD	477.52	<b>280 XL DD</b>	<b>711.20</b>	460 XL DD	1168.40
190 XL DD	482.60	290 XL DD	736.60	530 XL DD	1346.20
198 XL DD	502.92	300 XL DD	<b>762.00</b>	600 XL DD	1524.00
200 XL DD	508.00	310 XL DD	787.40	710 XL DD	1803.40
202 XL DD	513.08	316 XL DD	802.64		
210 XL DD	533.40	320 XL DD	812.80		

Стандартная ширина: 6,4 мм (код 025), 7,9 мм (код 031) и 9,4 мм (код 037).

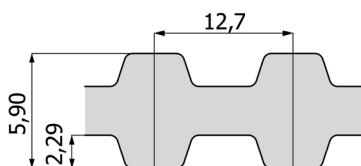

### H DD

**Код заказа: 240 H DD 300**

240-расчетная длина(1/10 дюйма)

H - Шаг 1/2"(12,7 мм)

300 - ширина ремня 3,0"(76,2 мм)

КОД	расчетная длина (мм)	КОД	расчетная длина (мм)	КОД	расчетная длина (мм)
240 H DD	609.60	570 H DD	1447.80	1000 H DD	2540.00
270 H DD	685.80	600 H DD	1524.00	1100 H DD	2794.00
300 H DD	762.00	630 H DD	1600.20	1120 H DD	2844.80
330 H DD	838.20	660 H DD	1676.40	1140 H DD	2895.60
360 H DD	914.40	670 H DD	1701.80	1150 H DD	2921.00
390 H DD	990.60	700 H DD	1778.00	1250 H DD	3175.00
420 H DD	1066.80	725 H DD	1841.50	1400 H DD	3556.00
450 H DD	1143.00	750 H DD	1905.00	1645 H DD	4178.30
480 H DD	1219.20	800 H DD	2032.00	1700 H DD	4318.00
510 H DD	1295.40	850 H DD	2159.00		
540 H DD	1371.60	900 H DD	2286.00		

Стандартная ширина: 19,1 мм (код 075), 25,4 мм (код 100), **38,1 мм (код 150)**, 50,8 мм (код 200) и 76,2 мм (код 300).

Длины, обозначенные **жирным** шрифтом, дополнительная программа.

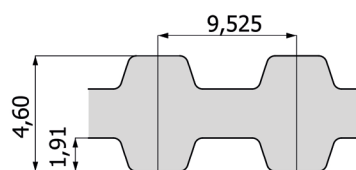

### L DD

**Код заказа: 124 L DD 050**

124 -расчетная длина(1/10 дюйма)

L - Шаг 3/8"(9,525 мм)

050 - ширина ремня 0,50"(12,7 мм)

КОД	расчетная длина (мм)	КОД	расчетная длина (мм)
124 L DD	314.32	345 L DD	876.30
135 L DD	342.90	367 L DD	933.45
150 L DD	381.00	390 L DD	990.60
173 L DD	438.15	405 L DD	1028.70
187 L DD	476.25	412 L DD	1047.75
202 L DD	514.35	420 L DD	1066.80
210 L DD	533.40	450 L DD	1143.00
225 L DD	571.50	480 L DD	1219.20
240 L DD	609.60	510 L DD	1295.40
255 L DD	647.70	540 L DD	1371.60
270 L DD	685.80	600 L DD	1524.00
285 L DD	723.90	<b>630 L DD</b>	<b>1600.20</b>
300 L DD	762.00	<b>660 L DD</b>	<b>1676.40</b>
322 L DD	819.15	728 L DD	1847.85
334 L DD	848.36	817 L DD	2076.45

Стандартная ширина: **12,7 мм (код 050)**, 19,1 мм (код 075) и **25,4 мм (код 100)**.

# Двусторонние зубчатые резиновые ремни

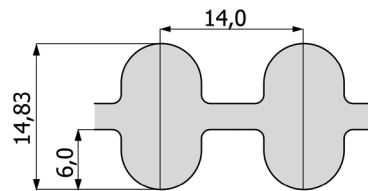
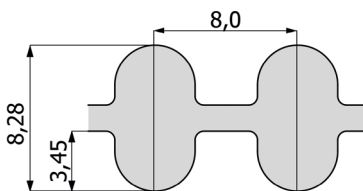
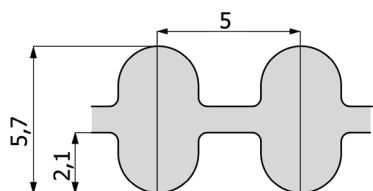

## TP 5M

**Код заказа: TP 425 5M 25**

425 - расчетная длина (мм)  
5M - Шаг 5 мм  
25 - ширина ремня (мм)

КОД	КОД	КОД
TP 425 5M	<b>TP 710 5M</b>	TP 1200 5M
TP 475 5M	<b>TP 740 5M</b>	TP 1270 5M
TP 500 5M	TP 755 5M	TP 1420 5M
<b>TP 565 5M</b>	TP 800 5M	TP 1595 5M
TP 600 5M	<b>TP 835 5M</b>	TP 1690 5M
TP 615 5M	TP 890 5M	TP 1870 5M
<b>TP 630 5M</b>	<b>TP 900 5M</b>	TP 1945 5M
<b>TP 635 5M</b>	TP 935 5M	TP 2000 5M
TP 640 5M	<b>TP 1000 5M</b>	TP 2100 5M
<b>TP 665 5M</b>	<b>TP 1050 5M</b>	TP 2250 5M
TP 670 5M	TP 1100 5M	TP 2350 5M
TP 700 5M	<b>TP 1125 5M</b>	TP 2525 5M

Стандартная ширина: 9 мм, 15 мм, 25 мм.

## TP 8M

**Код заказа: TP 600 8M 20**

480 - расчетная длина (мм)  
8M - Шаг 8 мм  
20 - ширина ремня (мм)

КОД	КОД
<b>TP 600 8M</b>	<b>TP 1200 8M</b>
<b>TP 640 8M</b>	<b>TP 1280 8M</b>
<b>TP 656 8M</b>	<b>TP 1304 8M</b>
<b>TP 720 8M</b>	<b>TP 1328 8M</b>
<b>TP 776 8M</b>	<b>TP 1360 8M</b>
<b>TP 784 8M</b>	<b>TP 1424 8M</b>
<b>TP 800 8M</b>	<b>TP 1440 8M</b>
<b>TP 880 8M</b>	<b>TP 1600 8M</b>
<b>TP 920 8M</b>	<b>TP 1760 8M</b>
<b>TP 960 8M</b>	<b>TP 1800 8M</b>
<b>TP 1040 8M</b>	<b>TP 2000 8M</b>
<b>TP 1120 8M</b>	<b>TP 2400 8M</b>

Стандартная ширина: 20 мм, 30 мм, 50 мм и 85 мм.

## TP 14M

**Код заказа: TP 966 14M 85**

966 - расчетная длина (мм)  
14M - Шаг 14 мм  
85 - ширина ремня (мм)

КОД	КОД
<b>TP 966 14M</b>	<b>TP 1778 14M</b>
<b>TP 1190 14M</b>	<b>TP 1890 14M</b>
<b>TP 1400 14M</b>	<b>TP 2100 14M</b>
<b>TP 1610 14M</b>	<b>TP 2310 14M</b>

Стандартная ширина: 40 мм, 55 мм, 85 мм, 115 мм и 170 мм.

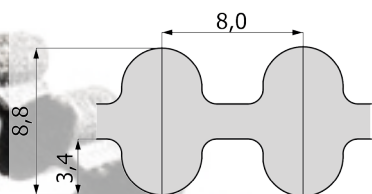

## TP 8MGT

**Код заказа: TP 480 8MGT2 50**

480 - расчетная длина (мм)  
8MGT2 - Шаг 8 мм  
50 - ширина ремня (мм)

КОД	КОД
TP 480 8MGT2	TP 1600 8MGT2
TP 560 8MGT2	TP 1760 8MGT2
TP 600 8MGT2	TP 1800 8MGT2
TP 640 8MGT2	TP 2000 8MGT2
TP 720 8MGT2	TP 2400 8MGT2
TP 800 8MGT2	TP 2600 8MGT2
TP 880 8MGT2	TP 2800 8MGT2
TP 960 8MGT2	TP 3048 8MGT2
TP 1040 8MGT2	TP 3280 8MGT2
TP 1120 8MGT2	TP 3600 8MGT2
TP 1200 8MGT2	TP 4400 8MGT2
TP 1280 8MGT2	TP 4960 8MGT2
TP 1440 8MGT2	

Стандартная ширина: 20 мм, 30 мм, 50 мм и 85 мм.

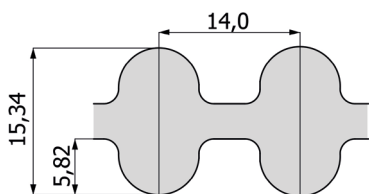

## TP 14MGT

**Код заказа: TP 1610 14MGT2 85**

1610 - расчетная длина (мм)  
14MGT2 - Шаг 14 мм  
85 - ширина ремня (мм)

КОД	КОД
TP 1610 14MGT2	TP 3500 14MGT2
TP 1778 14MGT2	TP 3850 14MGT2
TP 1890 14MGT2	TP 4326 14MGT2
TP 2100 14MGT2	TP 4578 14MGT2
TP 2310 14MGT2	TP 4956 14MGT2
TP 2450 14MGT2	TP 5320 14MGT2
TP 2590 14MGT2	TP 5740 14MGT2
TP 2800 14MGT2	TP 6160 14MGT2
TP 3150 14MGT2	TP 6860 14MGT2
TP 3360 14MGT2	

Стандартная ширина: 40 мм, 55 мм, 85 мм, 115 мм 170 мм.

Длины, обозначенные **жирным** шрифтом, дополнительная программа.

## Двусторонние зубчатые резиновые ремни

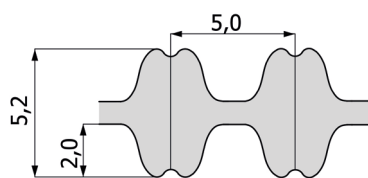

### RPP5 DD

**Код заказа: 600 RPP5 DD 9**

600 - расчетная длина (мм)

RPP5 - Шаг 5 мм

9 - ширина ремня (мм)

КОД	КОД	КОД
600 RPP5 DD	850 RPP5 DD	1270 RPP5 DD
610 RPP5 DD	890 RPP5 DD	1420 RPP5 DD
615 RPP5 DD	900 RPP5 DD	1500 RPP5 DD
635 RPP5 DD	935 RPP5 DD	1595 RPP5 DD
640 RPP5 DD	940 RPP5 DD	1605 RPP5 DD
670 RPP5 DD	950 RPP5 DD	1690 RPP5 DD
675 RPP5 DD	980 RPP5 DD	1790 RPP5 DD
700 RPP5 DD	1000 RPP5 DD	1800 RPP5 DD
705 RPP5 DD	1025 RPP5 DD	1870 RPP5 DD
710 RPP5 DD	1050 RPP5 DD	1895 RPP5 DD
725 RPP5 DD	1100 RPP5 DD	1945 RPP5 DD
740 RPP5 DD	1125 RPP5 DD	2000 RPP5 DD
750 RPP5 DD	1135 RPP5 DD	2250 RPP5 DD
755 RPP5 DD	1195 RPP5 DD	2525 RPP5 DD
800 RPP5 DD	1200 RPP5 DD	
835 RPP5 DD	1240 RPP5 DD	

Стандартная ширина: 9 мм, 15 мм и 25 мм.

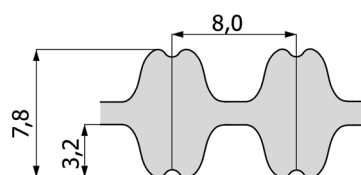

### RPP8 DD

**Код заказа: 600 RPP8 DD 20**

600 - расчетная длина (мм)

RPP8 - Шаг 8 мм

20 - ширина ремня (мм)

КОД	КОД	КОД	КОД
600 RPP8 DD	920 RPP8 DD	1440 RPP8 DD	2272 RPP8 DD
608 RPP8 DD	960 RPP8 DD	1464 RPP8 DD	2400 RPP8 DD
632 RPP8 DD	1000 RPP8 DD	1600 RPP8 DD	2520 RPP8 DD
640 RPP8 DD	1040 RPP8 DD	1680 RPP8 DD	2600 RPP8 DD
680 RPP8 DD	1080 RPP8 DD	1760 RPP8 DD	2800 RPP8 DD
720 RPP8 DD	1120 RPP8 DD	1792 RPP8 DD	3048 RPP8 DD
760 RPP8 DD	1200 RPP8 DD	1800 RPP8 DD	3200 RPP8 DD
800 RPP8 DD	1224 RPP8 DD	1904 RPP8 DD	3280 RPP8 DD
840 RPP8 DD	1280 RPP8 DD	2000 RPP8 DD	3600 RPP8 DD
880 RPP8 DD	1352 RPP8 DD	2200 RPP8 DD	4000 RPP8 DD
896 RPP8 DD	1424 RPP8 DD	2240 RPP8 DD	4400 RPP8 DD

Стандартная ширина: 20 мм, 30 мм, 50 мм и 85 мм.

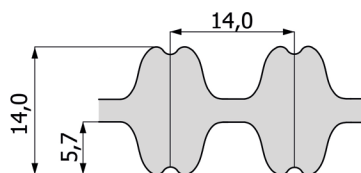

### RPP14 DD

**Код заказа: 966 RPP14 DD 40**

966 - расчетная длина (мм)

RPP14 - Шаг 14 мм

40 - ширина ремня (мм)

КОД	КОД	КОД
966 RPP14 DD	1764 RPP14 DD	2800 RPP14 DD
994 RPP14 DD	1778 RPP14 DD	2968 RPP14 DD
1092 RPP14 DD	1848 RPP14 DD	3136 RPP14 DD
1106 RPP14 DD	1890 RPP14 DD	3150 RPP14 DD
1120 RPP14 DD	1904 RPP14 DD	3304 RPP14 DD
1190 RPP14 DD	1960 RPP14 DD	3360 RPP14 DD
1260 RPP14 DD	2100 RPP14 DD	3500 RPP14 DD
1288 RPP14 DD	2240 RPP14 DD	3850 RPP14 DD
1344 RPP14 DD	2310 RPP14 DD	3920 RPP14 DD
1400 RPP14 DD	2380 RPP14 DD	4326 RPP14 DD
1442 RPP14 DD	2450 RPP14 DD	4410 RPP14 DD
1568 RPP14 DD	2520 RPP14 DD	4578 RPP14 DD
1610 RPP14 DD	2590 RPP14 DD	4956 RPP14 DD
1750 RPP14 DD	2660 RPP14 DD	

Стандартная ширина: 40мм, 55мм, 85мм, 115мм и 170мм.

# РЕМНИ ЗУБЧАТЫЕ ПОЛИУРЕТАНОВЫЕ

## Бесконечные зубчатые полиуретановые ремни

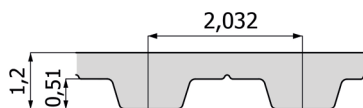

### MXL

#### Код заказа: PU 44 MXL 025

PU - полиуретановый ремень  
 44 - расчетная длина (1/10 дюйма)  
 MXL - Шаг 0,08" (2,032 мм)  
 025 - ширина ремня 0,25" (6,4 мм)

код	расчетная длина (мм)	код	расчетная длина (мм)	код	расчетная длина (мм)
<b>PU 24 MXL</b>	<b>60.96</b>	PU 94.4 MXL	239.78	PU 204.8 MXL	520.19
<b>PU 28 MXL</b>	<b>71.12</b>	PU 96 MXL	243.84	<b>PU 208 MXL</b>	<b>528.32</b>
<b>PU 32 MXL</b>	<b>81.28</b>	<b>PU 100 MXL</b>	<b>254.00</b>	<b>PU 212 MXL</b>	<b>538.48</b>
<b>PU 36 MXL</b>	<b>91.44</b>	PU 104 MXL	264.16	<b>PU 216 MXL</b>	<b>548.64</b>
<b>PU 40 MXL</b>	<b>101.60</b>	PU 105.6 MXL	268.22	<b>PU 220 MXL</b>	<b>558.80</b>
PU 44 MXL	111.76	PU 108 MXL	274.32	PU 224 MXL	568.99
PU 45.6 MXL	115.82	PU 112 MXL	284.48	PU 228 MXL	579.12
PU 48 MXL	121.92	PU 116 MXL	294.64	<b>PU 232 MXL</b>	<b>589.28</b>
<b>PU 52 MXL</b>	<b>132.08</b>	PU 120 MXL	304.80	<b>PU 236 MXL</b>	<b>599.44</b>
PU 56 MXL	142.24	PU 124 MXL	314.96	<b>PU 240 MXL</b>	<b>609.60</b>
PU 57.6 MXL	146.30	<b>PU 128 MXL</b>	<b>325.12</b>	PU 246.4 MXL	625.86
PU 60 MXL	152.40	<b>PU 132 MXL</b>	<b>335.28</b>	<b>PU 248 MXL</b>	<b>629.92</b>
PU 60.8 MXL	154.43	<b>PU 136 MXL</b>	<b>345.44</b>	<b>PU 256 MXL</b>	<b>650.24</b>
PU 63.2 MXL	160.53	PU 140 MXL	355.60	<b>PU 264 MXL</b>	<b>670.56</b>
PU 64 MXL	162.56	<b>PU 144 MXL</b>	<b>365.76</b>	PU 265.6 MXL	674.62
PU 65.6 MXL	166.63	<b>PU 148 MXL</b>	<b>375.92</b>	<b>PU 272 MXL</b>	<b>690.88</b>
<b>PU 68 MXL</b>	<b>172.72</b>	PU 152 MXL	386.08	<b>PU 280 MXL</b>	<b>711.20</b>
PU 70.4 MXL	178.82	<b>PU 156 MXL</b>	<b>396.24</b>	PU 281.6 MXL	715.26
<b>PU 72 MXL</b>	<b>182.88</b>	PU 160 MXL	406.40	PU 288 MXL	731.52
PU 72.8 MXL	184.91	<b>PU 164 MXL</b>	<b>416.56</b>	<b>PU 296 MXL</b>	<b>751.84</b>
PU 73.6 MXL	186.94	<b>PU 168 MXL</b>	<b>426.72</b>	<b>PU 304 MXL</b>	<b>772.16</b>
PU 76.8 MXL	195.07	<b>PU 176 MXL</b>	<b>447.04</b>	<b>PU 312 MXL</b>	<b>792.48</b>
<b>PU 80 MXL</b>	<b>203.20</b>	PU 176.8 MXL	449.07	PU 316 MXL	802.64
PU 80.8 MXL	205.23	<b>PU 180 MXL</b>	<b>457.20</b>	<b>PU 320 MXL</b>	<b>812.80</b>
PU 81.6 MXL	207.26	<b>PU 184 MXL</b>	<b>467.36</b>	PU 324 MXL	822.96
PU 82.4 MXL	209.30	<b>PU 188 MXL</b>	<b>477.52</b>	PU 329.6 MXL	837.18
PU 84 MXL	213.36	<b>PU 192 MXL</b>	<b>487.68</b>	PU 345.6 MXL	877.82
PU 88 MXL	223.52	<b>PU 196 MXL</b>	<b>497.84</b>	PU 363.2 MXL	922.53
PU 91.2 MXL	231.65	<b>PU 200 MXL</b>	<b>508.00</b>	PU 388 MXL	985.52
<b>PU 92 MXL</b>	<b>233.68</b>	<b>PU 204 MXL</b>	<b>518.16</b>		

Стандартная ширина: 3,2 мм(код 012), 4,8 мм(код 019) и 6,4 мм (код 025).

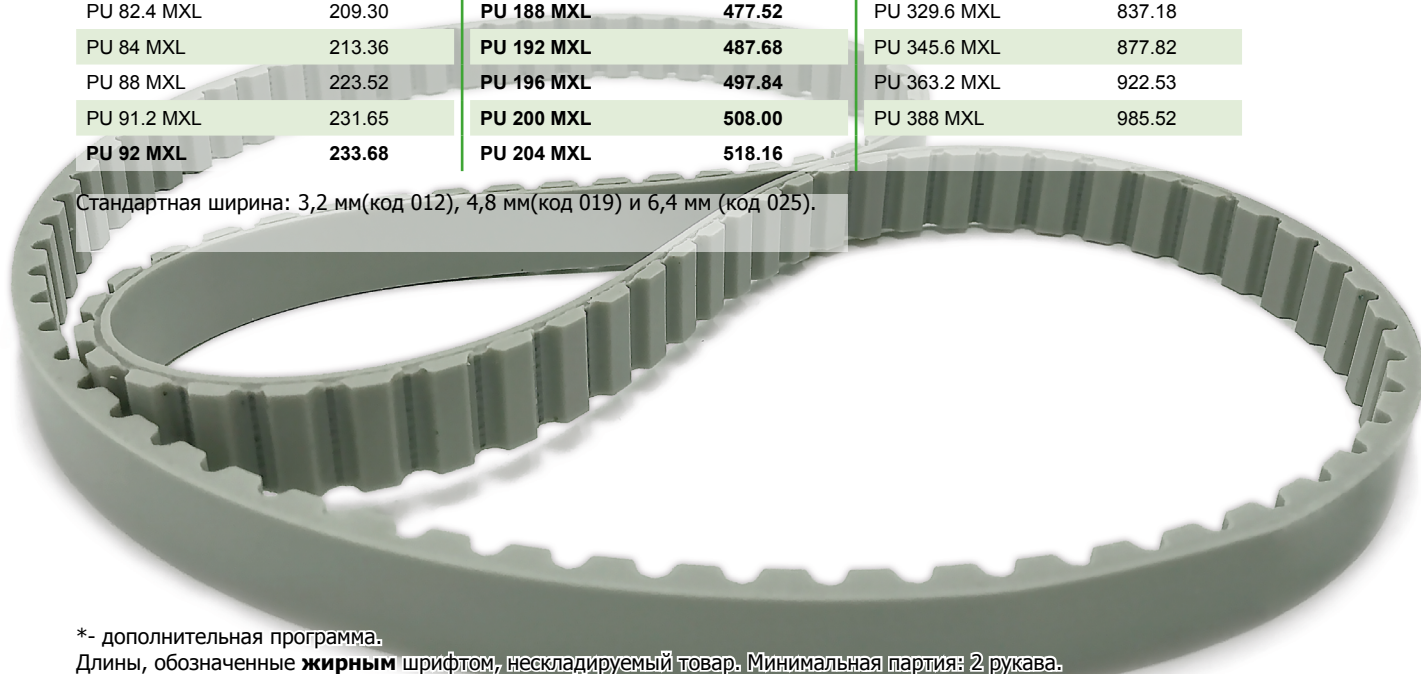

\*- дополнительная программа.

Длины, обозначенные **жирным** шрифтом, нескладированный товар. Минимальная партия: 2 рукава.

# РЕМНИ ЗУБЧАТЫЕ ПОЛИУРЕТАНОВЫЕ

## Бесконечные зубчатые полиуретановые ремни

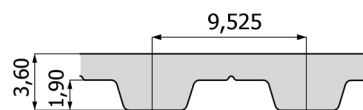
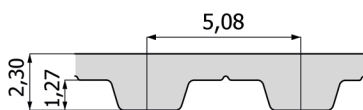

### XL

#### Код заказа: PU 60 XL 025

PU - полиуретановый ремень  
60 - расчетная длина(1/10 дюйма)  
XL - Шаг 1/5"(5,080 мм)  
025 - ширина ремня 0,25"(6,4 мм)

код	расчетная длина (мм)	код	расчетная длина (мм)
PU 60 XL	152.40	PU 190 XL	482.60
PU 70 XL	177.80	PU 194 XL	492.76
PU 76 XL	193.04	PU 200 XL	508.00
PU 80 XL	203.20	PU 210 XL	533.40
<b>PU 84 XL</b>	<b>213.36</b>	<b>PU 212 XL</b>	<b>538.48</b>
PU 90 XL	228.60	PU 220 XL	558.80
<b>PU 94 XL</b>	<b>238.76</b>	PU 230 XL	584.20
<b>PU 96 XL</b>	<b>243.84</b>	PU 240 XL	609.60
PU 100 XL	254.00	PU 250 XL	635.00
<b>PU 102 XL</b>	<b>259.08</b>	<b>PU 254 XL</b>	<b>645.16</b>
PU 104 XL*	264.16	PU 260 XL	660.40
<b>PU 106 XL</b>	<b>269.24</b>	PU 270 XL	685.80
PU 110 XL	279.40	PU 288 XL	731.52
<b>PU 114 XL</b>	<b>289.56</b>	PU 290 XL	736.60
<b>PU 116 XL</b>	<b>294.64</b>	PU 300 XL	762.00
PU 120 XL	304.80	<b>PU 320 XL</b>	<b>812.80</b>
<b>PU 124 XL</b>	<b>314.96</b>	PU 356 XL	904.24
<b>PU 126 XL</b>	<b>320.04</b>	<b>PU 360 XL</b>	<b>914.40</b>
<b>PU 128 XL</b>	<b>325.12</b>	<b>PU 376 XL</b>	<b>955.04</b>
PU 130 XL	330.20	<b>PU 384 XL</b>	<b>975.36</b>
PU 134 XL	340.36	<b>PU 390 XL</b>	<b>990.60</b>
<b>PU 136 XL</b>	<b>345.44</b>	PU 414 XL	1051.56
PU 140 XL	355.60	PU 450 XL	1143.00
PU 150 XL	381.00	<b>PU 460 XL</b>	<b>1168.40</b>
<b>PU 152 XL</b>	<b>386.08</b>	<b>PU 480 XL</b>	<b>1219.20</b>
<b>PU 154 XL</b>	<b>391.16</b>	<b>PU 512 XL</b>	<b>1300.48</b>
PU 160 XL	406.40	<b>PU 550 XL</b>	<b>1397.00</b>
<b>PU 166 XL</b>	<b>421.64</b>	<b>PU 564 XL</b>	<b>1432.56</b>
PU 168 XL*	426.72	PU 566 XL	1437.64
PU 170 XL	431.80	<b>PU 630 XL</b>	<b>1600.20</b>
PU 180 XL	457.20	<b>PU 670 XL</b>	<b>1701.80</b>
<b>PU 186 XL</b>	<b>472.44</b>		

Стандартная ширина: 6,4 мм (код 025), 7,9 мм (код 031) и 9,4 мм (код 037).

### L

#### Код заказа: PU 86 L 050

PU - полиуретановый ремень  
86 - расчетная длина(1/10 дюйма)  
L - Шаг 3/8"(9,525 мм)  
050 -ширина ремня 0,50"(12,7 мм)

код	расчетная длина (мм)	код	расчетная длина (мм)
PU 86 L	219.08	PU 322 L	819.15
PU 124 L	314.33	PU 345 L	876.30
PU 150 L	381.00	PU 367 L	933.45
<b>PU 165 L</b>	<b>419.10</b>	<b>PU 375 L</b>	<b>952.50</b>
PU 173 L	438.15	PU 390 L	990.60
PU 187 L	476.25	PU 420 L	1066.80
PU 202 L	514.40	<b>PU 427 L</b>	<b>1085.85</b>
PU 210 L	533.40	PU 450 L	1143.00
PU 225 L	571.50	PU 480 L	1219.20
PU 240 L	609.60	PU 510 L	1295.40
PU 255 L	647.70	<b>PU 525 L</b>	<b>1333.50</b>
PU 270 L	685.80	PU 540 L	1371.60
PU 285 L	723.90	PU 570 L	1447.80
PU 300 L	762.00	PU 600 L	1524.00

Стандартная ширина: 12,7 мм(код 050), 19,1 мм (код 075) и 25,4 мм (код 100).

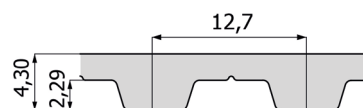

### H

#### Код заказа: PU 230 H 300

PU - полиуретановый ремень  
230 - расчетная длина(1/10 дюйма)  
H - Шаг 1/2"(12,7 мм)  
300 - ширина ремня 3,0"(76,2 мм)

код	расчетная длина (мм)	код	расчетная длина (мм)
PU 230 H	584.20	PU 390 H	990.60
PU 240 H	609.60	PU 420 H	1066.80
PU 270 H	685.80	PU 450 H	1143.00
PU 300 H	762.00	PU 480 H	1219.20
PU 330 H	838.20	PU 510 H	1295.40
PU 360 H	914.40		

Стандартная ширина: 19,1 мм (код 075), 25,4 мм (код 100), 38,1 мм (код150), 50,8 мм (код 200) и 76,2 мм (код 300).

\*- дополнительная программа.

Длины, обозначенные **жирным** шрифтом, нескладуемый товар. Минимальная партия: 2 рукава.

# Полиуретановые зубчатые ремни с профилем зубьев GT / антистатические зубчатые ремни с кордом из углеволокна

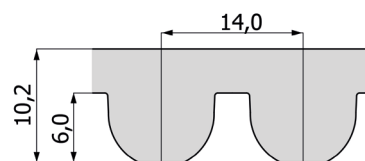
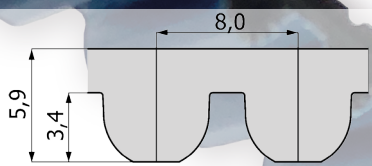

## 8MGT

**Код заказа: 8MGT 640 21**

8MGT - шаг 8 мм  
640 - расчетная длина(мм)  
21 - ширина ремня(мм)

КОД

8MGT 640

8MGT 720

8MGT 800

8MGT 896

8MGT 960

8MGT 1000

8MGT 1040

8MGT 1120

8MGT 1200

8MGT 1224

8MGT 1280

8MGT 1440

8MGT 1600

8MGT 1760

8MGT 1792

8MGT 2000

8MGT 2200

8MGT 2240

8MGT 2400

8MGT 2520

8MGT 2600

8MGT 2800

8MGT 2840

8MGT 3048

8MGT 3200

8MGT 3280

8MGT 3600

8MGT 4000

8MGT 4400

8MGT 4480

## 8MGTV

**Код заказа: 8MGTV 640 21**

8MGTV - шаг 8 мм  
640 - расчетная длина(мм)  
21 - ширина ремня(мм)

КОД

8MGTV 640

8MGTV 720

8MGTV 800

8MGTV 896

8MGTV 960

8MGTV 1000

8MGTV 1040

8MGTV 1120

8MGTV 1200

8MGTV 1224

8MGTV 1280

8MGTV 1440

8MGTV 1600

8MGTV 1760

8MGTV 1792

8MGTV 2000

8MGTV 2200

8MGTV 2240

8MGTV 2400

8MGTV 2520

8MGTV 2600

8MGTV 2800

8MGTV 2840

8MGTV 3048

8MGTV 3200

8MGTV 3280

8MGTV 3600

8MGTV 4000

8MGTV 4400

8MGTV 4480

## 14MGT

**Код заказа: 14MGT 994 68**

14MGT - шаг 14 мм  
994 - расчетная длина(мм)  
68 - ширина ремня(мм)

КОД

14MGT 994

14MGT 1120

14MGT 1190

14MGT 1260

14MGT 1400

14MGT 1568

14MGT 1610

14MGT 1750

14MGT 1890

14MGT 1960

14MGT 2100

14MGT 2240

14MGT 2310

14MGT 2380

14MGT 2450

14MGT 2520

14MGT 2590

14MGT 2660

14MGT 2800

14MGT 3136

14MGT 3304

14MGT 3360

14MGT 3500

14MGT 3850

14MGT 3920

14MGT 4326

14MGT 4410

## 14MGTV

**Код заказа: 14MGTV 994 68**

14MGTV - шаг 14 мм  
994 - расчетная длина(мм)  
68 - ширина ремня(мм)

КОД

14MGTV 994

14MGTV 1120

14MGTV 1190

14MGTV 1260

14MGTV 1400

14MGTV 1568

14MGTV 1610

14MGTV 1750

14MGTV 1890

14MGTV 1960

14MGTV 2100

14MGTV 2240

14MGTV 2310

14MGTV 2380

14MGTV 2450

14MGTV 2520

14MGTV 2590

14MGTV 2660

14MGTV 2730

14MGTV 2800

14MGTV 2828

14MGTV 3136

14MGTV 3304

14MGTV 3360

14MGTV 3500

14MGTV 3850

14MGTV 3920

14MGTV 4326

14MGTV 4410

Стандартная ширина: 20 мм, 37 мм, 68 мм, 90 мм и 125 мм.

Стандартная ширина: 12 мм, 21 мм, 36 мм и 62 мм.

## Полиуретановый зубчатый ремень с шагом 8 мм и профилем зубьев GT

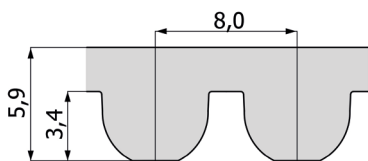

Стандартная ширина: 11,2 мм, 21 мм, 36 мм и 62 мм.

## 8MC

**Код заказа: 8MC 352 21**

8MC - шаг 8 мм  
352 - расчетная длина(мм)  
21 - ширина ремня(мм)

КОД

8MC 248

8MC 288

8MC 352

8MC 416

КОД

8MC 456

8MC 480

8MC 544

8MC 608

# Бесконечные зубчатые полиуретановые ремни

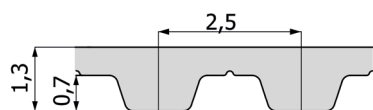

## T2.5

**Код заказа: PU 120 T2.5 4**

PU - полиуретановый ремень  
120 - расчетная длина(мм)  
T2.5 - шаг 2,5 мм  
4 - ширина ремня(мм)

КОД
PU 120 T2.5
PU 145 T2.5
PU 160 T2.5
PU 177.5 T2.5
PU 180 T2.5
PU 182.5 T2.5
PU 200 T2.5
PU 210 T2.5
PU 230 T2.5
PU 245 T2.5
PU 265 T2.5
PU 277.5 T2.5
PU 285 T2.5
PU 290 T2.5
PU 305 T2.5
PU 317.5 T2.5
PU 330 T2.5
PU 342.5 T2.5
PU 380 T2.5
PU 420 T2.5
PU 480 T2.5
PU 500 T2.5
PU 540 T2.5
PU 600 T2.5
PU 620 T2.5
PU 650 T2.5
PU 680 T2.5
PU 700 T2.5
PU 780 T2.5
PU 880 T2.5
PU 915 T2.5
PU 950 T2.5
PU 1185 T2.5

Стандартная ширина: 4 мм, 6 мм, 8 мм, 10 мм, 12 мм, 16 мм, 20 мм, 25 мм, 32 мм и 50 мм.

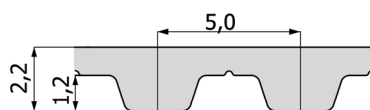

## T5/T5DD

**Код заказа: PU 120 T5 6**

PU - полиуретановый ремень  
120 - расчетная длина(мм)  
T5 - шаг 5 мм  
6 - ширина ремня(мм)

КОД	КОД	КОД
PU 120 T5	PU 420 T5	PU 765 T5
PU 150 T5	PU 425 T5	PU 780 T5
PU 165 T5	<b>PU 430 T5</b>	PU 800 T5
PU 180 T5	PU 440 T5	PU 815 T5
PU 185 T5	PU 445 T5	PU 830 T5
PU 200 T5	PU 450 T5	PU 840 T5
PU 210 T5	PU 455 T5	PU 850 T5
PU 215 T5	PU 460 T5	PU 860 T5
PU 220 T5	PU 475 T5	PU 885 T5
PU 225 T5	PU 480 T5	PU 900 T5
PU 245 T5	PU 500 T5	PU 920 T5
PU 250 T5	PU 510 T5	PU 940 T5
PU 255 T5	PU 515 T5*	PU 990 T5
PU 260 T5	PU 525 T5	<b>PU 1000 T5</b>
PU 270 T5	PU 545 T5	PU 1075 T5
PU 275 T5	PU 550 T5	PU 1100 T5
PU 280 T5	PU 560 T5*	<b>PU 1115 T5</b>
PU 295 T5	PU 575 T5	<b>PU 1140 T5</b>
PU 300 T5	PU 590 T5	PU 1160 T5
PU 305 T5	PU 600 T5	PU 1200 T5
<b>PU 315 T5</b>	PU 610 T5	PU 1215 T5
<b>PU 320 T5</b>	PU 620 T5	PU 1275 T5
PU 330 T5	<b>PU 625 T5</b>	PU 1280 T5
PU 340 T5	PU 630 T5	PU 1315 T5
PU 350 T5	PU 640 T5	<b>PU 1350 T5</b>
PU 355 T5	PU 650 T5	PU 1355 T5
<b>PU 360 T5</b>	PU 660 T5	PU 1380 T5
PU 365 T5	PU 675 T5	PU 1440 T5
PU 375 T5	PU 690 T5	PU 1470 T5
PU 390 T5	PU 700 T5	PU 1500 T5
PU 395 T5	PU 720 T5	PU 1580 T5
PU 400 T5	PU 725 T5	PU 1955 T5
PU 410 T5	PU 750 T5	

Стандартная ширина: 4 мм, 6 мм, 8 мм, 10 мм, 12 мм, 16 мм, 20 мм, 25 мм, 32 мм, 50 мм и 75 мм.

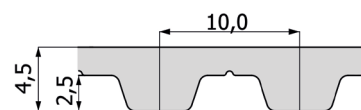

## T10/T10DD

**Код заказа: PU 260 T10 12**

PU - полиуретановый ремень  
260 - расчетная длина(мм)  
T10 - шаг 10 мм  
12 - ширина ремня(мм)

КОД	КОД
PU 260 T10	PU 950 T10
PU 320 T10	PU 960 T10
PU 340 T10	PU 970 T10
<b>PU 350 T10</b>	PU 980 T10
PU 370 T10	PU 1000 T10
PU 390 T10	PU 1010 T10
PU 400 T10	PU 1050 T10
PU 410 T10	PU 1080 T10
PU 440 T10	PU 1100 T10
PU 450 T10	PU 1110 T10
PU 480 T10	PU 1140 T10
PU 500 T10	PU 1150 T10
PU 530 T10	PU 1200 T10
PU 550 T10	PU 1210 T10
PU 560 T10	PU 1240 T10
PU 600 T10*	PU 1250 T10
PU 610 T10	PU 1300 T10
PU 630 T10*	PU 1320 T10
PU 650 T10	PU 1350 T10
PU 660 T10	PU 1390 T10
PU 680 T10	PU 1400 T10
PU 690 T10	PU 1420 T10
PU 700 T10	PU 1440 T10
PU 720 T10*	PU 1450 T10
PU 730 T10	PU 1460 T10
PU 750 T10	PU 1500 T10
PU 780 T10	PU 1560 T10
PU 800 T10*	PU 1600 T10
PU 810 T10	PU 1610 T10
PU 840 T10	PU 1700 T10
PU 850 T10	PU 1750 T10
PU 880 T10	PU 1780 T10
PU 890 T10	PU 1880 T10
PU 900 T10	PU 1960 T10
PU 910 T10	PU 2250 T10
PU 920 T10*	

Стандартная ширина: 10 мм, 12 мм, 16 мм, 20 мм, 25 мм, 32 мм, 50 мм и 75 мм.

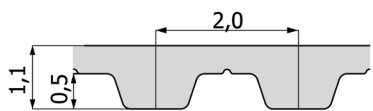

## T2

**Код заказа: PU 180 T2 4**

PU - полиуретановый ремень  
180 - расчетная длина(мм)  
T2 - шаг 2 мм  
4 - ширина ремня(мм)

Стандартная ширина: 4 мм, 6 мм, 8 мм, 10 мм и 12 мм.

КОД	КОД
PU 180 T2	PU 228 T2
PU 200 T2	

Длины, обозначенные **жирным** шрифтом, дополнительная программа.

\* Возможно изготовление без зазора.

# Бесконечные зубчатые полиуретановые ремни

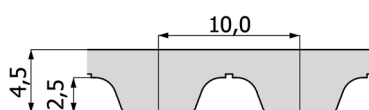
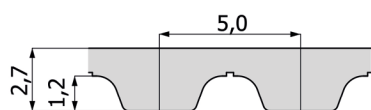

## AT5

### Код заказа: PU 225 AT5 4

PU - полиуретановый ремень  
225 - расчетная длина(мм)  
AT5 - шаг 5 мм  
4 - ширина ремня(мм)

КОД	КОД
PU 225 AT5	PU 610 AT5
PU 255 AT5	PU 620 AT5
PU 275 AT5	PU 630 AT5
PU 280 AT5	PU 660 AT5
PU 300 AT5	PU 670 AT5
PU 330 AT5	PU 710 AT5
PU 340 AT5	PU 720 AT5
PU 375 AT5	PU 750 AT5
PU 390 AT5	PU 780 AT5
PU 420 AT5	PU 825 AT5
PU 450 AT5	PU 860 AT5
PU 455 AT5	PU 975 AT5
PU 480 AT5	PU 1050 AT5
PU 500 AT5	PU 1125 AT5
PU 525 AT5	PU 1500 AT5
PU 545 AT5	PU 2000 AT5
PU 600 AT5	

Стандартная ширина: 4 мм, 6 мм, 8 мм, 10 мм, 12 мм, 16 мм, 20 мм, 25 мм, 32 мм, 50 мм и 75 мм.

## AT10

### Код заказа: PU 370 AT10 10

PU - полиуретановый ремень  
370 - расчетная длина(мм)  
AT10 - шаг 10 мм  
10 - ширина ремня(мм)

КОД	КОД	КОД
PU 370 AT10	PU 920 AT10	PU 1300 AT10
PU 500 AT10	PU 960 AT10	PU 1320 AT10
<b>PU 530 AT10</b>	PU 980 AT10	PU 1350 AT10
PU 560 AT10	PU 1000 AT10	PU 1360 AT10
PU 580 AT10	PU 1010 AT10	PU 1400 AT10
PU 600 AT10	PU 1050 AT10	PU 1420 AT10
PU 610 AT10	PU 1080 AT10	PU 1480 AT10
PU 630 AT10	PU 1100 AT10	PU 1500 AT10
PU 660 AT10	PU 1150 AT10	PU 1600 AT10
PU 700 AT10	PU 1190 AT10	PU 1630 AT10
PU 730 AT10	PU 1200 AT10	PU 1700 AT10
PU 780 AT10	PU 1210 AT10	PU 1720 AT10
PU 800 AT10	PU 1220 AT10	PU 1800 AT10
PU 810 AT10	PU 1230 AT10	PU 1860 AT10
PU 840 AT10	PU 1240 AT10	PU 1940 AT10
PU 880 AT10	PU 1250 AT10	
PU 890 AT10	PU 1280 AT10	

Стандартная ширина: 10 мм, 12 мм, 16 мм, 20 мм, 25 мм, 32 мм, 50 мм и 75 мм.



Длины, обозначенные **жирным** шрифтом, дополнительная программа.

# БЕСКОНЕЧНЫЕ ЗУБЧАТЫЕ ПОЛИУРЕТАНОВЫЕ РЕМНИ FLEX (длины от 1500 мм до 22000 мм)

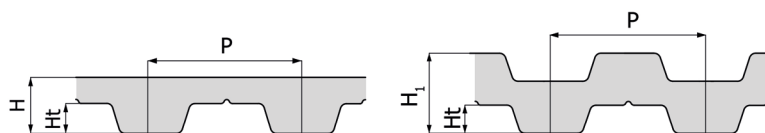

Тип	Шаг P мм	Ht мм	H мм	H <sub>1</sub> мм
XL/ XLDL	5.08	1.27	2.29	3.05
L/ LDL	9.525	1.9	3.56	4.58
H/ HDL	12.7	2.29	4.30	5.95

Стандартная ширина: 12.7, 19.1, 25.4, 38.1, 50.8, 76.2, 101.6, 152.4 мм

XH/ XHDL	22.225	6.35	11.20	15.49
----------	--------	------	-------	-------

Стандартная ширина: 25.4, 38.1, 50.8, 76.2, 101.6, 152.4 мм

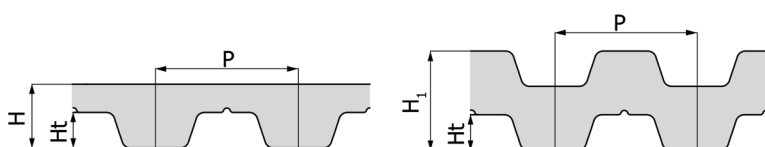

Тип	Шаг P мм	Ht мм	H мм	H <sub>1</sub> мм
T5/ T5DL	5	1.2	2.2	3.4

Стандартная ширина: 10, 16, 25, 32, 50, 75, 100, 150 мм

T10/ T10DL	10	2.5	4.5	7
------------	----	-----	-----	---

Стандартная ширина: 12, 16, 25, 32, 50, 75, 100, 150 мм

T20/ T20DL	20	5	8	13
------------	----	---	---	----

Стандартная ширина: 25, 32, 50, 75, 100, 150 мм

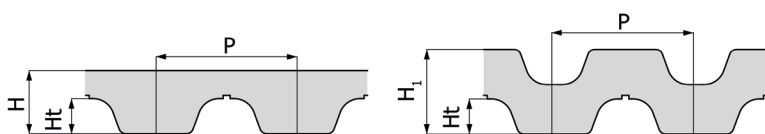

Тип	Шаг P мм	Ht мм	H мм	H <sub>1</sub> мм
AT5/ AT5DL	5	1.2	2.7	3.9

Стандартная ширина: 10, 16, 25, 32, 50, 75, 100, 150 мм

AT10/ AT10DL	10	2.5	4.5	7
--------------	----	-----	-----	---

Стандартная ширина: 12, 16, 25, 32, 50, 75, 100, 150 мм

AT15	15	3.8	6.3	-
------	----	-----	-----	---

Стандартная ширина: 32, 50, 75, 100, 150 мм

AT20/ AT20DL	20	5	8	13
--------------	----	---	---	----

Стандартная ширина: 25, 32, 50, 75, 100, 150 мм

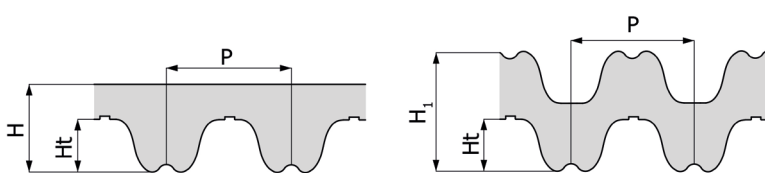

Тип	Шаг P мм	Ht мм	H мм	H <sub>1</sub> мм
RPP5/ RPP5DL	5	2	3.8	5.2

Стандартная ширина: 10, 15, 25, 30, 50, 85, 100, 150 мм

RPP8/ RPP8DL	8	3.2	5.4	7.8
--------------	---	-----	-----	-----

Стандартная ширина: 15, 20, 30, 50, 85, 100, 150 мм

RPP14/ RPP14DL	14	6	10	14.5
----------------	----	---	----	------

Стандартная ширина: 25, 40, 55, 85, 115, 150 мм

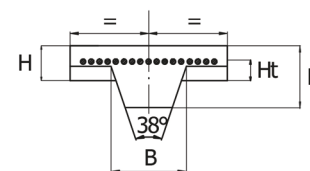
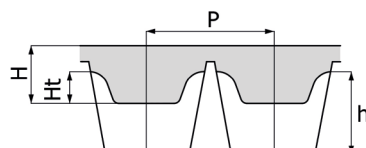
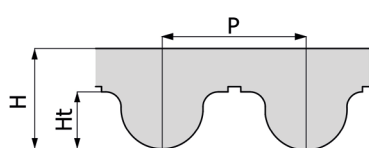

Тип	Шаг P мм	Ht мм	H мм
MTD8M	8	3.4	5.6

Стандартная ширина: 15, 20, 30, 50, 85, 100, 150 мм

Тип	Шаг P мм	Ht мм	H мм	B	h
ATG10 K13	10	2.5	4.5	13	9

Стандартная ширина: 25, 32, 50, 75, 100, 150 мм



Тип	H мм
P2	2

Стандартная ширина: 25, 50, 75, 100, 150 мм

**Код заказа: 32 AT10 1940**

32 - ширина ремня(мм)

AT10 - шаг 10 мм

1940 - длина (мм)

# НЕЗАМКНУТЫЕ/КОНЕЧНЫЕ ПОЛИУРЕТАНОВЫЕ ЗУБЧАТЫЕ РЕМНИ

Конечные зубчатые полиуретановые ремни серии LL PU могут поставляться соединенными или подготовленными к соединению.

**Стандартная длина рулона 50 или 100 м.**

## Код заказа: PU T10-50-30м-ST-NB

PU - полиуретановый ремень  
 T10 - шаг 10 мм  
 50 - ширина ремня(мм)  
 30 - длина в рулоне (м)  
 ST - сталь (материал гибких кордов)  
 NB - Нейлоновое покрытие наружной поверхности

## Варианты покрытия:

NB - Нейлоновое покрытие наружной поверхности  
 NT - Нейлоновое покрытие зуба  
 NTB - Нейлоновое покрытие зуба и наружной поверхности

### MXL-XL-L-H-XH

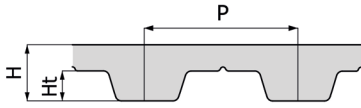

### HTD

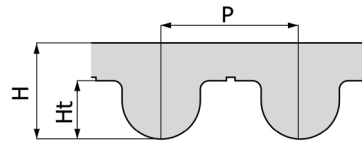

### RPP

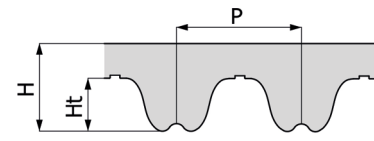

Профиль	Шаг (P)		Высота зуба (Ht)	Высота ремня (H)	Ширина	
	inch	мм			Кевларовый корд (AR)	Стальной корд (ST)
MXL	0.08	2.032	0.66 мм	1.14 мм	017, 037, 050	/
XL**	1/5	5.08	1.27 мм	2.3 мм	025, 031, 037, 050, 075, 100, 150, 200	025, 031, 037, 050, 075, 100, 150, 200
L**	3/8	9.525	1.9 мм	3.6 мм	037, 050, 075, 100, 150, 200, 400	037, 050, 075, 100, 150, 200, 400
H**	1/2	12.7	2.29 мм	4.3 мм	050, 075, 100, 150, 200, 300, 400, 600	050, 075, 100, 150, 200, 300, 400, 600
XH**	7/8	22.223	6.35 мм	11.2 мм	100, 150, 200, 300, 400, 600	100, 150, 200, 300, 400, 600
HTD5M	5 мм		2.1 мм	3.6 мм	10, 15, 20, 25, 50, 85, 100, 150 мм	10, 15, 20, 25, 50, 85, 100, 150 мм
HTD8M**	8 мм		3.4 мм	5.6 мм	10, 15, 20, 25, 30, 50, 85, 100, 150 мм	10, 15, 20, 25, 30, 50, 85, 100, 150 мм
HTD14M	14 мм		6.0 мм	10.0 мм	/	25, 40, 55, 85, 100, 115, 150, 170 мм
RPP5**	5 мм		2.0 мм	3.8 мм	10*, 15*, 25*, 30*, 50* мм	10, 15, 25, 30, 50, 75 мм
RPP8	8 мм		3.2 мм	5.4 мм	10*, 15*, 20*, 30*, 50*, 85*, 100* мм	10, 15, 20, 30, 50, 85, 100 мм
RPP14	14 мм		6.0 мм	10.0 мм	/	40, 55, 85, 115, 150 мм

### T

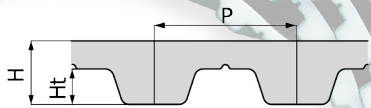

### AT

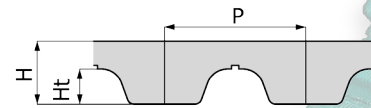

Профиль	Шаг (P)	Высота зуба (Ht)	Высота ремня (H)	Ширина	
				Кевларовый корд (AR)	Стальной корд (ST)
T2.5	2.5 мм	0.7 мм	1.3 мм	/	10, 16, 20 мм
T5**	5 мм	1.2 мм	2.2 мм	6, 10, 16, 25, 32, 50, 75, 100, 150 мм	6, 10, 16, 25, 32, 50, 75, 100, 150 мм
T10**	10 мм	2.5 мм	4.5 мм	12, 16, 25, 32, 40, 50, 75, 100, 150 мм	12, 16, 25, 32, 40, 50, 75, 100, 150 мм
T10 без зазора	10 мм	2.5 мм	4.5 мм	16*, 25*, 32*, 50*, 75* мм	16, 25, 32, 50, 75 мм
T20**	20 мм	5.0 мм	8.0 мм	25, 32, 50, 75, 100, 150 мм	25, 32, 50, 75, 100, 150 мм
AT3	3 мм	1.1 мм	1.9 мм	10, 20, 25, 50 мм	10*, 20*, 25*, 50* мм
AT5**	5 мм	1.2 мм	2.7 мм	6*, 10, 16, 25, 32, 50, 75, 100 мм	6, 10, 16, 25, 32, 50, 75, 100 мм
AT10**	10 мм	2.5 мм	4.5 мм	16, 25, 32, 50, 75, 100, 150 мм	16, 25, 32, 50, 75, 100, 150 мм
AT10 без зазора	10 мм	2.5 мм	4.5 мм	/	25, 32, 50, 75, 100 мм
AT20	20 мм	5.0 мм	8.0 мм	25, 32, 50, 75, 100, 150*, 200* мм	25, 32, 50, 75, 100, 150, 200 мм
ATL5	5 мм	1.2 мм	2.7 мм	/	10, 16, 25, 32, 50, 75, 100 мм
ATL10	10 мм	2.5 мм	4.8 мм	/	16, 25, 32, 50, 75, 100, 150 мм
ATL20	20 мм	5.0 мм	8.0 мм	/	25, 32, 50, 75, 100, 150 мм

\* Под заказ.

\*\* Под заказ. Возможно исполнение с кордом из нержавеющей стали (NIRO).

# НЕЗАМКНУТЫЕ/КОНЕЧНЫЕ ЗУБЧАТЫЕ ПОЛИУРЕТАНОВЫЕ РЕМНИ

**MTD**

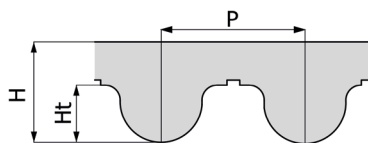

**STD**

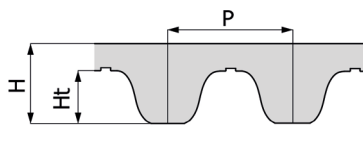

**MGT**

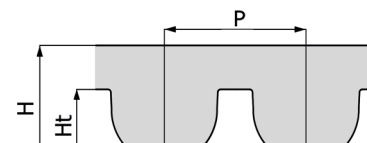

Профиль	Шаг (P)	Высота зуба (Ht)	Высота ремня(H)	Ширина	
				Кевларовый корд (AR)	Стальной корд (ST)
MTD3M	3 мм	1.13 мм	2.2 мм	10, 20, 25, 50 мм	10*, 20*, 25*, 50* мм
MTD5M**	5 мм	2.1 мм	3.6 мм	10*, 15*, 25*, 50* мм	10, 15, 25, 50 мм
MTD8M**	8 мм	3.4 мм	5.6 мм	10*, 15*, 20*, 30*, 50*, 85*, 100* мм	10, 15, 20, 30, 50, 85, 100 мм
MTD14M	14 мм	6.1 мм	10.0 мм	25*, 40*, 55*, 85*, 110*, 115* мм	25, 40, 55, 85, 110, 115 мм

STD5M	5 мм	1.91 мм	3.4 мм	/	5, 10, 15, 20, 25, 30, 50 мм
STD8M	8 мм	3.05 мм	5.1 мм	10*, 12*, 15*, 20*, 30*, 50*, 85* мм	10, 12, 15, 20, 25, 30, 50, 85, 100 мм

Профиль	Шаг (P)	Высота зуба (Ht)	Высота ремня(H)	Корд из углеволокна
8MGT Carbon***	8 мм	3.4 мм	5.9 мм	12, 21, 36 мм
14MGT Carbon***	14 мм	6.0 мм	10.2 мм	20, 37 мм

**HG**

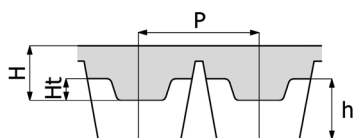

**TG**

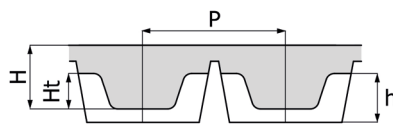

**ATG**

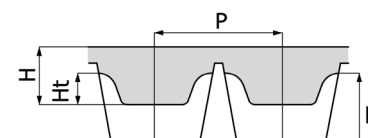

Профиль	Шаг (P)		Высота зуба (Ht)	Высота ремня (H)	Высота направл.(h)	Ширина направл.	Ширина	
	inch	мм					Кевларовый корд (AR)	Стальной корд (ST)
HG	1/2	12.7	2.29 мм	4.3 мм	6.29 мм	13.0 мм	150*, 200*, 300*, 400*	150, 200, 300, 400

Профиль	Шаг (P)	Высота зуба (Ht)	Высота ремня(H)	Высота направл.(h)	Ширина направл.	Ширина (мм)	
						Кевларовый корд (AR)	Стальной корд (ST)
TG5	5 мм	1.2 мм	2.2 мм	4.0 мм	6.0 мм	25*, 32*, 50* мм	25, 32, 50, 75, 100 мм
TG10 K6**	10 мм	2.5 мм	4.5 мм	3.3 мм	6.0 мм	50 мм*	25, 32, 50, 75, 100 мм
TG10 K13**	10 мм	2.5 мм	4.5 мм	6.5 мм	13.0 мм	25*, 32*, 50*, 75*, 100* мм	25, 32, 50, 75, 100 мм
TG20	20 мм	5.0 мм	8.0 мм	5.5 мм	13.0 мм	50*, 75*, 100* мм	50, 75, 100 мм

ATG5	5 мм	1.2 мм	2.7 мм	4.0 мм	6.0 мм	/	25, 32, 50, 75, 100 мм
ATG10 K6**	10 мм	2.5 мм	4.5 мм	4.0 мм	6.0 мм	/	25, 32, 50, 75, 100 мм
ATG10 K13**	10 мм	2.5 мм	4.5 мм	7.0 мм	13.0 мм	25*, 32*, 50*, 75*, 100*, 150* мм	25, 32, 50, 75, 100, 150 мм
ATG20	20 мм	5.0 мм	8.0 мм	6.4 мм	13.0 мм	/	75, 150 мм

**P**



Профиль	Высота ремня(H)	Ширина (мм)
		Стальной корд (ST)
P1	1.0	10, 20 мм
P2	2.0	25, 30, 50, 75, 100, 150, 200, 300, 400 мм
F3	3.0	25, 30, 50, 75, 100 мм
F12	3.2	100, 150, 200, 300, 400 мм
P4	4.0	25, 50, 100 мм

\* Под заказ.

\*\* Под заказ. Возможно исполнение с кордом из нержавеющей стали.

\*\*\* Серия Carbon поставляются в рулонах длиной 30 м.

## НЕЗАМКНУТЫЕ/КОНЕЧНЫЕ РЕЗИНОВЫЕ ЗУБЧАТЫЕ РЕМНИ

### Код заказа: 5М-6-30м-СТ

5М - шаг 5 мм

6 - ширина ремня(мм)

30 - длина в рулоне (м)

СТ - сталь (материал гибких кордов)

Профиль	Шаг		Высота зуба (мм)	Высота ремня (мм)	Длина в рулоне (м)	Ширина	
	inch	мм				Стекловолокно	Сталь
MXL	2/25	2.032	0.51	1.14	30, 50	019, 025, 031, 037, 050	/
XL	1/5	5.08	1.27	2.40	30, 50	025, 031, 037, 050	/
L	3/8	9.525	1.90	3.80	30, 45	037, 050, 075, 100	/
H	1/2	12.7	2.29	4.40	30, 50	050, 075, 100, 150, 200, 300	050, 075, 100, 150, 200, 300

Профиль	Шаг (мм)	Высота зуба (мм)	Высота ремня(мм)	Длина в рулоне (м)	Ширина (мм)	
					Стекловолокно	Сталь
3М	3	1.10	2.40	30	6, 9, 15	/
5М	5	2.10	3.80	30	6, 10, 15, 25	6, 9, 10, 15, 25
8М	8	3.40	6.00	30	10, 15, 20, 30, 50, 85	10, 15, 20, 30, 50, 85
14М	14	6.00	10.00	30	25, 40, 55, 85, 115	25, 40, 55, 85, 115

RPP3	3	1.15	2.40	50	9, 12, 15	/
RPP5	5	2.00	3.80	50	9, 12, 15, 20, 25, 30	/
RPP8	8	3.20	5.40	50	10, 15, 20, 25, 30, 50, 85	/
SILVER5	5	2.00	3.80	60	15, 25	/
SILVER8	8	3.20	5.40	50	10, 15, 20, 25	/

STD8	8	3.05	5.40	50	10, 12, 15, 20, 25	/
------	---	------	------	----	--------------------	---

2MR (GT)	2	0.71	1.52	/	3, 6, 9	/
3MR (GT)	3	1.12	2.41	30	6, 9, 15	/
5MR (GT)	5	1.92	3.81	30	6, 10, 15, 25	6, 10, 15, 25
8MR (GT)	8	3.34	5.60	30	10, 15, 20, 30, 50	10, 15, 20, 30, 50

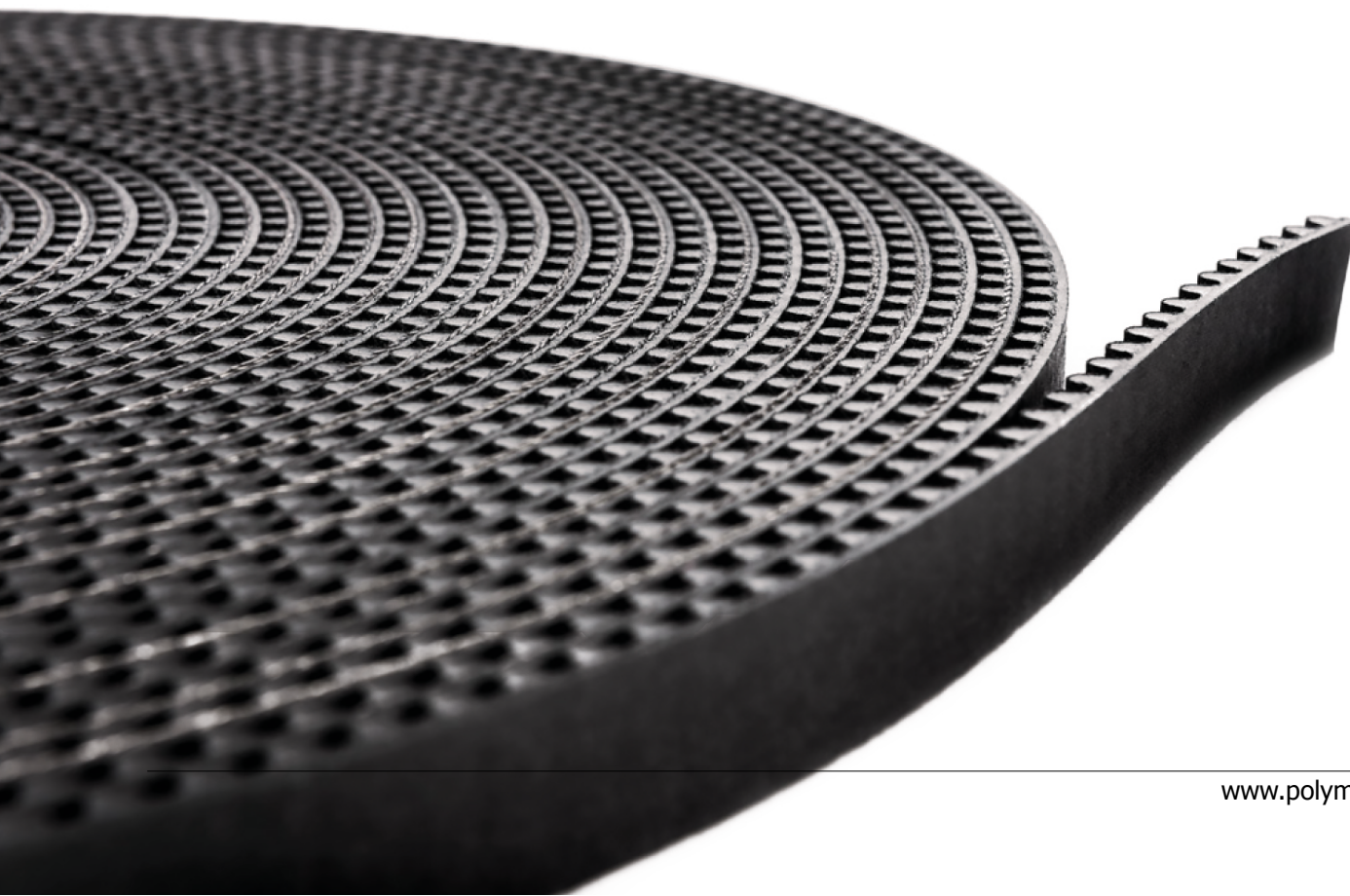

# ПОЛИКЛИНОВЫЕ РЕМНИ

## Поликлиновые резиновые ремни

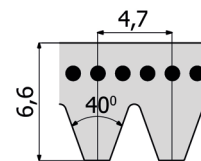
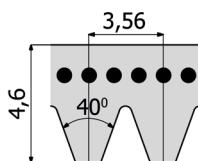
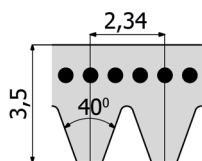

### PJ

**Код заказа: PJ1143/14**

PJ - профиль  
1143 - расчетная длина (мм)  
14 - ширина викаля (в ребрах)

КОД	КОД	КОД
PJ280	<b>PJ1041</b>	<b>PJ1301</b>
PJ330	PJ1051	PJ1302
PJ350	PJ1065	<b>PJ1309</b>
<b>PJ356</b>	<b>PJ1067</b>	PJ1315
<b>PJ362</b>	PJ1080	<b>PJ1316</b>
PJ381	PJ1089	PJ1318
PJ406	PJ1092	PJ1321
<b>PJ414</b>	PJ1100	PJ1326
PJ432	<b>PJ1105</b>	<b>PJ1333</b>
PJ457	PJ1108	<b>PJ1355</b>
PJ483	<b>PJ1110</b>	PJ1365
PJ495	PJ1116	PJ1371
PJ508	<b>PJ1118</b>	PJ1397
PJ533	<b>PJ1123</b>	PJ1428
PJ559	<b>PJ1130</b>	<b>PJ1439</b>
PJ584	PJ1136	PJ1473
PJ610	PJ1143	<b>PJ1475</b>
PJ635	PJ1150	PJ1524
PJ650	PJ1160	PJ1549
PJ660	PJ1168	PJ1600
PJ685	PJ1170	PJ1651
PJ711	PJ1184	<b>PJ1663</b>
PJ723	PJ1190	PJ1752
PJ737	PJ1194	<b>PJ1780</b>
PJ762	PJ1200	PJ1854
PJ769	PJ1203	PJ1895
PJ790	PJ1210	PJ1910
PJ813	PJ1214	<b>PJ1915</b>
<b>PJ836</b>	PJ1222	PJ1930
<b>PJ838</b>	PJ1232	PJ1956
PJ864	<b>PJ1233</b>	<b>PJ1965</b>
PJ895	PJ1236	<b>PJ1981</b>
PJ914	PJ1244	<b>PJ1992</b>
PJ944	PJ1262	PJ2083
PJ955	PJ1270	PJ2135
PJ965	PJ1280	<b>PJ2155</b>
PJ990	<b>PJ1285</b>	PJ2210
PJ1016	PJ1287	PJ2337
PJ1036	PJ1295	PJ2489
PJ1040	<b>PJ1300</b>	

### PK

**Код заказа: PK588/18**

PK - профиль  
588 - расчетная длина (мм)  
18 - ширина викаля (в ребрах)

КОД	КОД	КОД
PK588	PK1080	PK1655
PK630	<b>PK1090</b>	<b>PK1690</b>
<b>PK648</b>	<b>PK1125</b>	PK1700
PK650	PK1145	PK1725
PK675	<b>PK1150</b>	PK1755
<b>PK698</b>	PK1165	PK1800
PK700	<b>PK1190</b>	<b>PK1854</b>
PK730	PK1200	PK1860
PK755	<b>PK1222</b>	PK1885
PK775	PK1230	<b>PK1890</b>
PK800	<b>PK1245</b>	PK1900
<b>PK812</b>	<b>PK1270</b>	<b>PK1930</b>
PK830	<b>PK1285</b>	<b>PK1956</b>
PK845	<b>PK1290</b>	PK1980
<b>PK865</b>	PK1300	<b>PK2030</b>
PK870	<b>PK1321</b>	PK2050
<b>PK875</b>	<b>PK1330</b>	PK2080
PK885	PK1335	<b>PK2120</b>
<b>PK890</b>	<b>PK1345</b>	PK2145
<b>PK913</b>	<b>PK1371</b>	<b>PK2170</b>
<b>PK920</b>	PK1385	PK2235
PK925	<b>PK1397</b>	<b>PK2255</b>
<b>PK940</b>	PK1420	<b>PK2280</b>
PK950	<b>PK1439</b>	PK2330
<b>PK954</b>	PK1460	<b>PK2362</b>
<b>PK962</b>	PK1490	<b>PK2460</b>
PK970	PK1520	PK2490
<b>PK990</b>	PK1555	<b>PK2515</b>
PK1000	<b>PK1560</b>	PK2555
PK1015	<b>PK1570</b>	<b>PK2743</b>
PK1035	<b>PK1600</b>	<b>PK2845</b>
PK1060	PK1610	

### PL

**Код заказа: PL2235/20**

PL - профиль  
2235 - расчетная длина (мм)  
20 - ширина викаля (в ребрах)

КОД	КОД
PL953	PL2096
PL991	PL2134
PL1074	PL2197
PL1080	PL2235
PL1092	PL2324
PL1194	PL2362
PL1270	PL2476
PL1321	PL2515
PL1333	PL2705
PL1371	PL2743
PL1397	PL2845
PL1422	PL2895
PL1435	PL2921
PL1473	PL2997
PL1511	PL3086
PL1562	PL3124
PL1613	PL3289
PL1664	PL3327
PL1715	PL3492
PL1764	PL3696
PL1803	PL4051
PL1841	PL4191
PL1943	PL4470
PL1956	PL4622
PL1981	PL5029
PL2020	PL5385
PL2070	PL6096

Длины, обозначенные жирным шрифтом, дополнительная программа.

## Поликлиновые резиновые ремни

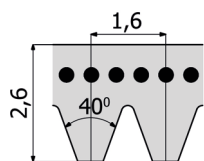

### PH

**Код заказа: PH1025/8**

PH - профиль  
1025 - эффективная длина (мм)  
8 - ширина викаля (в ребрах)

КОД	КОД
PH584	PH1809
PH947	PH1831
PH1011	PH1856
PH1025	PH1872
PH1030	PH1891
PH1068	PH1900
PH1140	PH1915
PH1164	PH1922
PH1184	PH1930
PH1200	PH1945
PH1210	PH1980
PH1265	

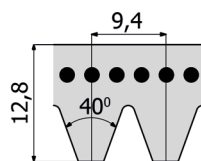

### PM

**Код заказа: PM2286/28**

PM - профиль  
2286 - эффективная длина (мм)  
28 - ширина викаля (в ребрах)

КОД	КОД	КОД
PM2286	PM3734	PM7646
PM2388	PM4089	PM8408
PM2515	PM4191	PM9169
PM2693	PM4470	PM9931
PM2832	PM4648	PM10693
PM2921	PM5029	PM12217
PM3010	PM5410	PM13741
PM3124	PM6121	PM15266
PM3327	<b>PM6502</b>	PM16764
PM3531	PM6883	

## Поликлиновые полиуретановые ремни

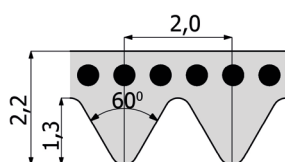

### PV TB2

**Код заказа: PV TB2 156/4**

PV TB2 - профиль  
156 - расчетная длина (мм)  
4 - ширина викаля (в ребрах)

КОД	КОД
PV TB2 156	PV TB2 390
PV TB2 170	PV TB2 400
PV TB2 200	PV TB2 430
PV TB2 220	PV TB2 480
PV TB2 231	PV TB2 510
PV TB2 237	PV TB2 526
PV TB2 248	PV TB2 535
PV TB2 266	PV TB2 575
PV TB2 295	PV TB2 598
PV TB2 310	PV TB2 630
PV TB2 327	PV TB2 660
PV TB2 330	PV TB2 675
PV TB2 345	PV TB2 725
PV TB2 360	PV TB2 770
PV TB2 380	PV TB2 1186

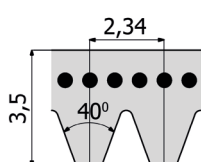

### PV J

**Код заказа: PV J 220/8**

PV J - профиль  
220 - расчетная длина (мм)  
8 - ширина викаля (в ребрах)

КОД	КОД	КОД
PV J 220	PV J 406	PV J 864
PV J 271	PV J 431	PV J 914
PV J 275	PV J 444	PV J 953
PV J 278	PV J 457	PV J 1010
PV J 283	PV J 483	PV J 1086
PV J 288	PV J 508	PV J 1130
PV J 304	PV J 558	PV J 1163
PV J 317.5	PV J 584	PV J 1202
PV J 330	PV J 610	PV J 1239
PV J 345	PV J 660	PV J 1268
PV J 356	PV J 681	PV J 1397
PV J 381	PV J 711	
PV J 392	PV J 762	

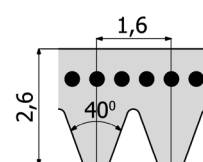

### PV H

**Код заказа: PV H 223/12**

PV H - профиль  
223 - расчетная длина (мм)  
12 - ширина викаля (в ребрах)

КОД	КОД
PV H 223	PV H 609
PV H 254	PV H 650
PV H 261	PV H 768
PV H 269	PV H 935
PV H 295	PV H 1000
PV H 330	PV H 1086
PV H 340	PV H 1120
PV H 345	PV H 1163
PV H 375	PV H 1203
PV H 389	PV H 1240
PV H 400	PV H 1775
PV H 410	PV H 1976
PV H 588	

## ПЛОСКИЕ РЕМНИ

### БЕСШОВНЫЕ ПЛОСКИЕ РЕМНИ С ПОЛИЭСТЕРОВЫМ КОРДОМ

В качестве несущего слоя используется **полиэстер**.

#### Материал беговой стороны:

- резина;
- полиуретан;
- силикон.

Ремни с силиконовым покрытием работают в диапазонах температур от -50 до +150 °С.

#### Основные преимущества:

- работа на маленьких диаметрах;
- большое число знакопеременных изгибов.



### ШОВНЫЕ ПЛОСКИЕ РЕМНИ С ПОЛИЭСТЕРОВЫМ КОРДОМ

- для высокоскоростных приводов с маленьким диаметром шкивов/роликов;
- могут работать при большом количестве обратных перегибов;
- в высоконагруженных приводах с многочисленными подшипниками и роликами.

#### Основные преимущества:

- высокая продольная гибкость;
- высокий коэффициент эластичности;
- плавность хода;
- устойчивость к вибрациям.

### ХАРАКТЕРИСТИКИ

Маркировка	толщина, мм	минимальный диаметр шкива, мм	нагрузка при 1% растяжении, N/mm	предел прочности на разрыв N/mm ширины	диапазон рабочих температур, С	рабочая сторона (внутренняя)/цвет	покрывающая сторона (внешняя)/цвет	структура поверхности (внешняя/внутренняя)
GG 10E 12 green/black (SJ) *	1.2	20	10	-	-20+70	эластомер	эластомер	FL / FL
GG 10E 14 blue/blue (SJ) *	1.4	15	10	-	-20+80	эластомер	эластомер	Matt / Matt
GG 15E 20 green/black (SJ) *	2.0	25	15	140	-20+80	эластомер	эластомер	FL / FL
GG 18E 25 black/green (SJ) *	2.5	50	18	154	-20+80	эластомер	эластомер	FL / FL
GG 30E 25 black/green (YL) *	2.5	50	30	-	-20+60	эластомер	эластомер	FL / FL
GG 29E 25 black/green (SJ) *	2.5	60	29	235	-20+80	эластомер	эластомер	FL / FL
GG 17E 30 green/green (SJ) *	3.0	75	17	135	-20+80	эластомер	эластомер	FL / FL
GG 40E 30 black/green (YL) *	3.0	70	40	-	-20+70	эластомер	эластомер	FL / FL
GG 19E 40 green/green (SJ) *	4.0	100	19	175	-20+80	эластомер	эластомер	FL / FL

\* Складская программа.

## ПЛОСКИЕ РЕМНИ

### ПОЛИАМИДНЫЕ ПЛОСКИЕ РЕМНИ

Материал беговой стороны: эластомер, полиуретан, кожа хромового дубления.

#### ХАРАКТЕРИСТИКИ







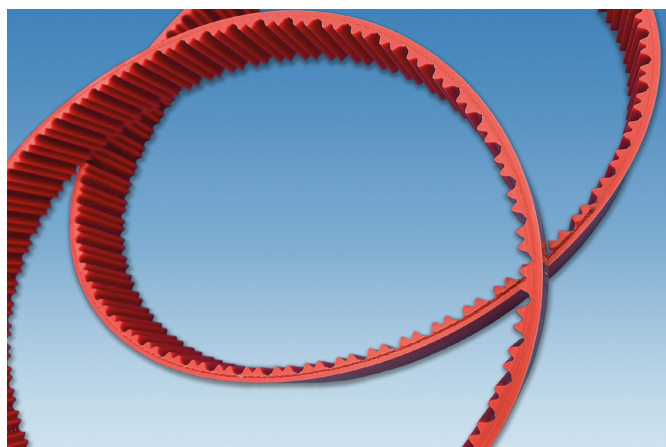
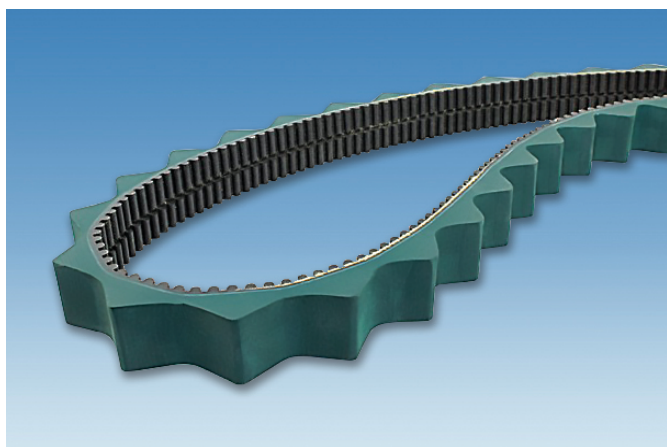
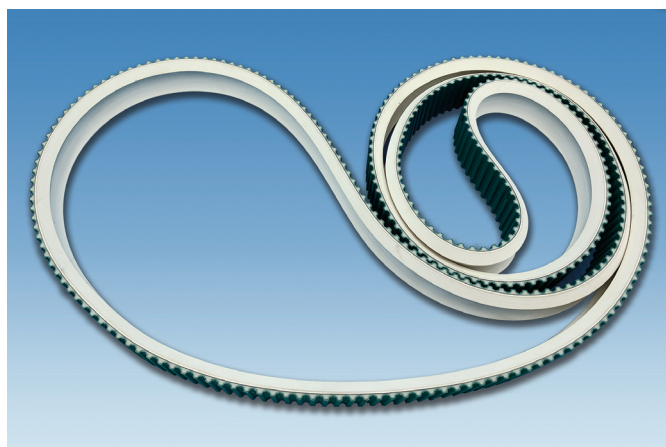
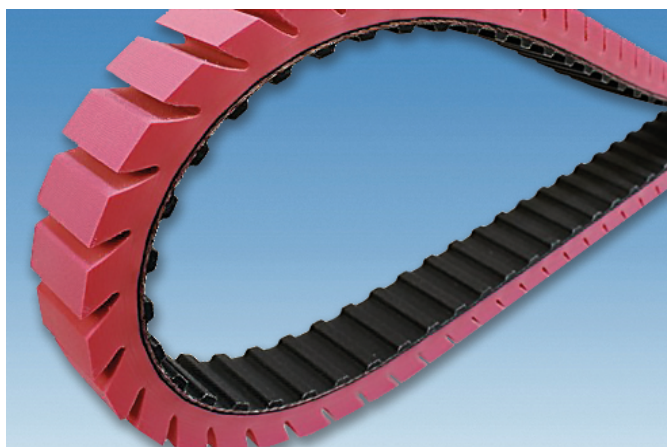
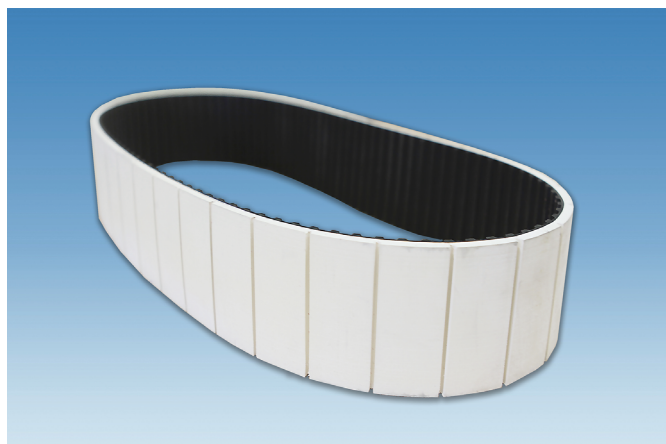
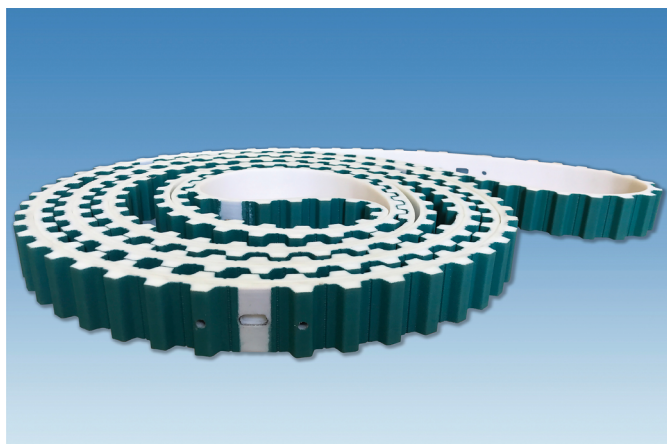
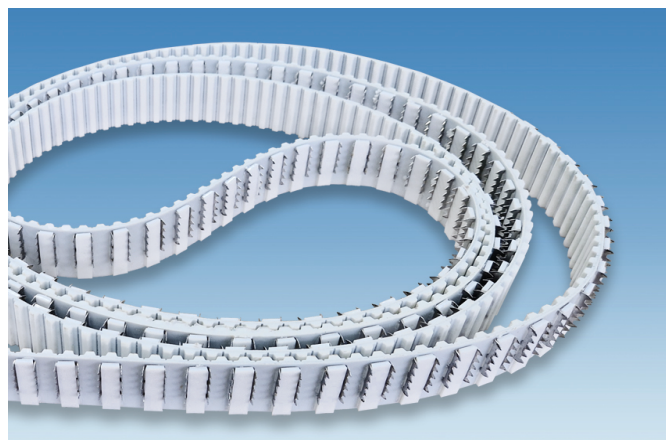
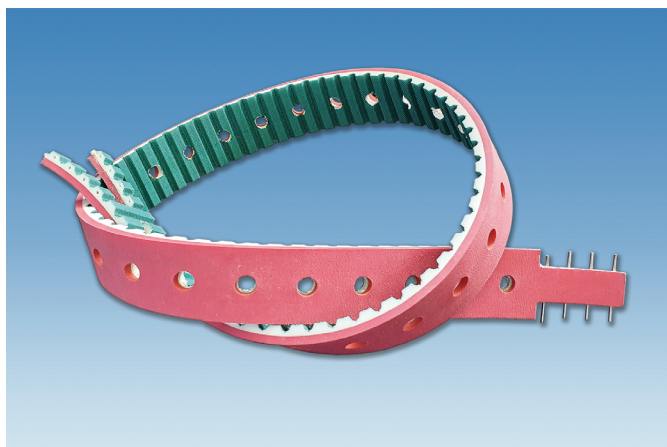

Маркировка	толщина, мм	минимальный диаметр шкива, мм	нагрузка при 1% растяжении, N/mm	предел прочности на разрыв N/mm ширины	диапазон рабочих температур, С	рабочая сторона (внутренняя)/цвет	покрывающая сторона (внешняя)/цвет	структура поверхности (внешняя/внутренняя)
LL 5P 32 grey/grey (CH) *	3.2	50	5	200	0 +80	кожа	кожа	FL / FL
LL 8P 40 grey/grey (CH) *	4.0	75	7.5	300	0 +80	кожа	кожа	FL / FL
LT 8P 31 grey/red (CH) *	3.1	75	8	300	0 +80	кожа	ткань	- / FL
TT 3P 10 green/green (CH) *	1.0	20	3	120	0 +100	ткань	ткань	- / -
TT 3P 10 black/green (SJ) *	1.0	20	3	130	-20 +80	ткань	ткань	- / -
GT 2P 8 green/green (SJ) *	0.8	25	2	90	-20+ 80	эластомер	ткань	- / -
GT 2P 9 green/green (CH) *	0.9	15	2	80	-20 +100	эластомер	ткань	- / -
GT 3P 11 black/green (HG) *	1.1	25	3	80	-20+80	ткань	эластомер	FL / FL
GT 5P 12 green/green (SJ) *	1.2	40	5	185	-20 +80	ткань	эластомер	Fabric / Fabric
GT 5P 14 green/green (CH) *	1.4	25	5	200	-20 +100	эластомер	ткань	FL / FL
GT 9P 20 green/green (SJ) *	2.0	50	8.6	345	-20 +80	эластомер	ткань	Fabric / Fabric
GT 8P 21 green/green (CH) *	2.1	50	7.5	300	-20 +100	эластомер	ткань	FL / FL
GT 10P 30 black/green (SJ) *	3.0	45	10	160	-20 +80	ткань	эластомер	FL / FL
GG 6P 14 yellow/green (SJ) *	1.4	25	5.8	170	-20 +100	эластомер	эластомер	FL / FL
GG 5P 15 green/green (CH) *	1.5	25	5	300	-20 +100	эластомер	эластомер	FL / FL
GG 6P 15 yellow/green (SJ) *	1.5	25	6	180	-20+80	эластомер	эластомер	FL / FL
GG 4P 17 blue/grey (HG) *	1.7	20	4	-	-20 +100	эластомер	эластомер	FL / FL
GG 6P 20 green/green (SJ) *	2.0	30	6	220	-20+80	эластомер	эластомер	FL / FL
GG 12P 23 green/green (SJ) *	2.3	50	12	400	-20 +80	эластомер	эластомер	FL / FL
GG 8P 24 green/green (CH) *	2.35	60	8	390	-20 +100	эластомер	эластомер	FL / FL
GG 13P 25 green/green (SJ) *	2.5	100	12.5	410	-20+80	эластомер	эластомер	FL / FL
GG 7P 30 green/green (SJ) *	3.0	40	6.5	275	-20 +80	эластомер	эластомер	FL / FL
GG 9P 40 green/green (SJ) *	4.0	60	8.5	262	-20 +80	эластомер	эластомер	FL / FL
GG 33P 57 LG black/green (HG) *	5.7	310	33	1480	-20+100	эластомер	эластомер	LG / -
GG 10P 60 green/green (SJ) *	6.0	30	10	400	-20 +80	эластомер	эластомер	FL / FL
GG 6P 70 GP black/blue (HG) *	7.0	100	5	200	-20+100	эластомер	эластомер	FL / GP
GT 8P 60 black/blue (HG) *	6.0	60	8	-	-20+100	эластомер	эластомер	FL / FL
UU 1U 15 black/green (FB) *	1.5	14	1.2	-	-20+50	полиуретан	полиуретан	PU / PU

\* Складская программа.









## РЕМНИ СПЕЦИАЛЬНЫЕ



## ПОКРЫТИЯ НА РЕМНИ

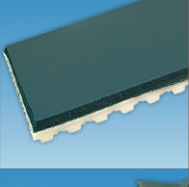

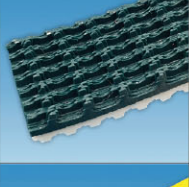





Маркировка	материал	стандартные толщины, мм	твёрдость Shore / плотность кг/м <sup>3</sup>	диапазон рабочих температур, С	структура поверхности	цвет	соответствует пищевым стандартам	фактор минимального Диаметра шкива*
PU 70A Multigrip зелёный	полиуретан	6	70A	-20+80	MG		-	16
PU 75A Supergrip зелёный	полиуретан	4	75A	-20+80	GP		-	25
PU 45A S прозрачный (LN)	полиуретан	3	45A	-10+70	глянцевая		-	20
PU 50A M жёлтый	полиуретан	2	50A	-10+70	матовая		-	20
50 PU 86A FishBone прозрачный	полиуретан	4.5	86A	-10+70	FBO		-	18
PU 62A FL/M голубой	полиуретан	2, 3, 4	62A	-20+80	FL/ матовая		да	20
PU 65A S прозрачный	полиуретан	3	65A	-20+60	глянцевая		да	20
PU 80A S прозрачный	полиуретан	3	80A	-20+80	глянцевая		-	30
PU 85A S прозрачный	полиуретан	2	85A	-20+80	глянцевая		-	30

\* Для расчета минимального диаметра шкива нужно толщину покрытия умножить на фактор диаметра шкива.

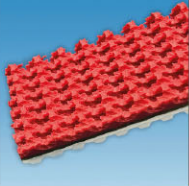

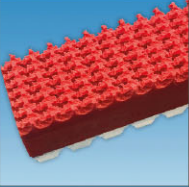



Маркировка	материал	стандартные толщины, мм	твёрдость ShA / плотность кг/м <sup>3</sup>	диапазон рабочих температур, С	структура поверхности	цвет	соответствует пищевым стандартам	фактор минимального Диаметра шкива*
PU 85A PN прозрачный	полиуретан	2	85A	-20+80	PN		-	30
PU 85A LG прозрачный	полиуретан	3	85A	-20+80	LG		-	30
PU 92A S голубой	полиуретан	5	92A	-20+80	глянцевая		-	35
PU 92A S белый	полиуретан	5	92A	-20+80	глянцевая		-	35
APL 55A M/S красный	полиуретан/ ПВХ	3.5	55A	-20+60	матовая/ глянцевая		-	25
PVC 72A M/S зелёный	ПВХ	2	72A	-10+60	матовая/ глянцевая		-	20
PVC 70A TD зелёный	ПВХ	7	70A	-20+70	TD		-	25
PVC 35A Supergrip зелёный	ПВХ	4.5	35A	-10+60	GP		-	25
Резина 39А М жёлтая	натуральная резина	3	39A	-10+80	матовая		-	20

\* Для расчета минимального диаметра шкива нужно толщину покрытия умножить на фактор диаметра шкива.

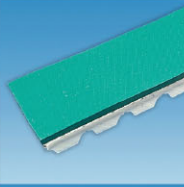
## ПОКРЫТИЯ НА РЕМНИ

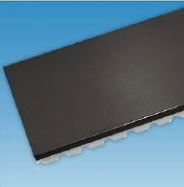

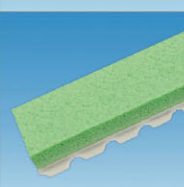
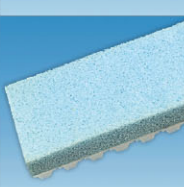



Маркировка	материал	стандартные толщины, мм	твёрдость ShA / плотность кг/м <sup>3</sup>	диапазон рабочих температур, С	структура поверхности	цвет	соответствует пищевым стандартам	фактор минимального диаметра шкива*
Linatex HM 40A M красный	натуральная резина	2-10	40A	-40+70	матовая		-	15
Резина 40A M/S красная	натуральная резина	3	40A	-50+70	матовая/ глянцевая		-	15
Резина 45A PU/Supergrip красная	синтетическая резина	5	45A	-20+70	GP		-	20
Резина LC-G 45A M красная	синтетическая резина	2-10	45A	-20+100	матовая		-	17
Резина 45A Supergrip красная	синтетическая резина	12, 15	45A	-20+60	GP		-	20
Correx 50A бежевый	натуральная резина	4, 6	50A	-15+70	глянцевая		-	20
Linard 60A M красный	натуральная резина	3	60A	-30+70	матовая		-	17
Резина 65A M чёрная	натуральная резина	5	65A	-40+100	матовая		-	25
Резина 65A M белая FDA (белая, пищевая резина)	NBR	3, 5, 8	65A	-35+90	матовая		да	25

\* Для расчета минимального диаметра шкива нужно толщину покрытия умножить на фактор диаметра шкива.

Маркировка	материал	стандартные толщины, мм	твёрдость ShA / плотность кг/м <sup>3</sup>	диапазон рабочих температур, С	структура поверхности	цвет	соответствует пищевым стандартам	фактор минимального Диаметра шкива*
Резина 65A M/FL зелёная	натуральная резина	2	65A	-30+90	матовая/ FL		-	20
Резина 67A M бежевая	SBR	3	67A	-30+70	матовая		да	20
Viton 70A M/S чёрный	фторуглеродная резина	2, 3, 4	70A	-20+250	матовая/ глянцевая		-	25
ELX 45A FL/M бежевый	ELX (термопластичная резина)	1.8	45A	-10+70	FL/ матовая		-	10
Силикон 60A S белый	силикон	2	60A	-60+220	глянцевая		-	15
Sylomer L12 180 кг/м <sup>3</sup> зелёный	вспененный полиуретан	12, 25	180 кг/м <sup>3</sup>	-30+70	-		-	14
Sylomer R12 150 кг/м <sup>3</sup> голубой	вспененный полиуретан	12	150 кг/м <sup>3</sup>	-30+70	-		-	12
Sylomer M12 240 кг/м <sup>3</sup> коричневый	вспененный полиуретан	12	240 кг/м <sup>3</sup>	-30+70	-		-	15
Sylomer SR450 450 кг/м <sup>3</sup> серый	вспененный полиуретан	12.5	450 кг/м <sup>3</sup>	-30+70	-		-	17

\* Для расчета минимального диаметра шкива нужно толщину покрытия умножить на фактор диаметра шкива.

## ПОКРЫТИЯ НА РЕМНИ

Маркировка	материал	стандартные толщины, мм	твёрдость ShA / плотность кг/м <sup>3</sup>	диапазон рабочих температур, С	структура поверхности	цвет	соответствует пищевым стандартам	фактор минимального Диаметра шкива*
<b>PU вспененный 450 кг/м<sup>3</sup> зелёный</b>	вспененный полиуретан	4	450 кг/м <sup>3</sup>	-30+70	-		-	10
<b>Cellasto 450 кг/м<sup>3</sup> бежевый</b>	вспененный полиуретан	1-50	450 кг/м <sup>3</sup>	-30+80	-		-	17
<b>Porol 170 кг/м<sup>3</sup> чёрный</b>	вспененная резина	10, 12	170 кг/м <sup>3</sup>	-50+110	-		-	10
<b>Porol 240 кг/м<sup>3</sup> чёрный</b>	вспененная резина	12	240 кг/м <sup>3</sup>	-30+80	-		-	10
<b>Porol 250 кг/м<sup>3</sup> серый</b>	вспененная резина	12	250 кг/м <sup>3</sup>	-40+85	-		-	10
<b>Porol 170 кг/м<sup>3</sup> Nylon blue</b>	вспененная резина с нейлоновым покрытием	3, 5, 8, 10	170 кг/м <sup>3</sup>	-40+70	ткань		-	10
<b>Губчатая резина 250 кг/м<sup>3</sup> оранжевая</b>	вспененная резина	10	250 кг/м <sup>3</sup>	-10+80	губчатая		-	10
<b>Нейлон (PAZ) зелёный</b>	ткань	0.4	-	-10+80	ткань	-	-	-

\* Для расчета минимального диаметра шкива нужно толщину покрытия умножить на фактор диаметра шкива.

## ПРИМЕРЫ ИСПОЛНЕНИЯ РЕМНЕЙ С ПОКРЫТИЕМ

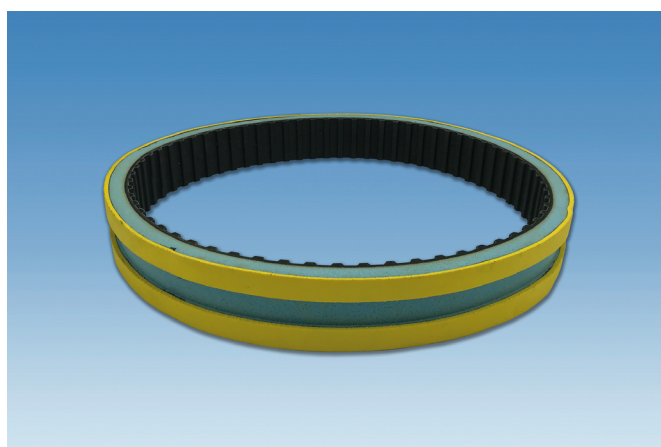
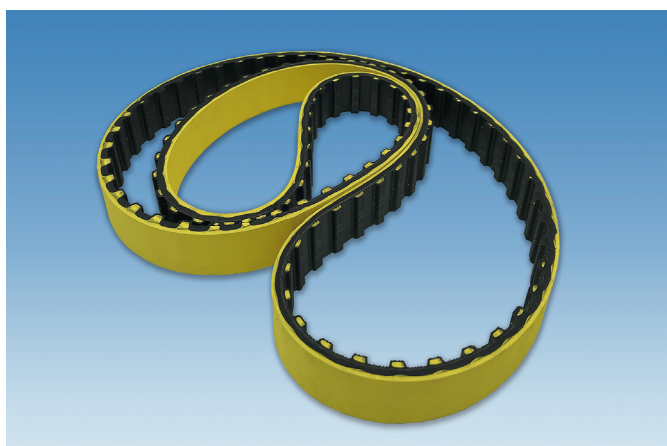
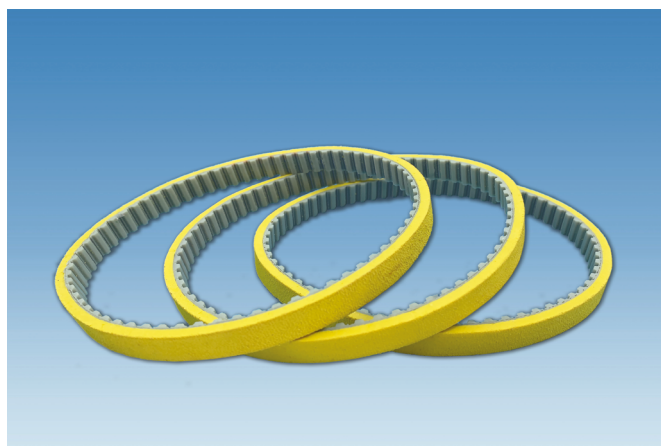
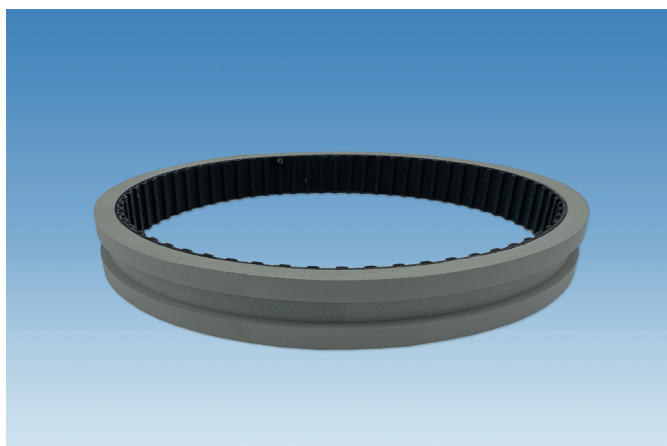
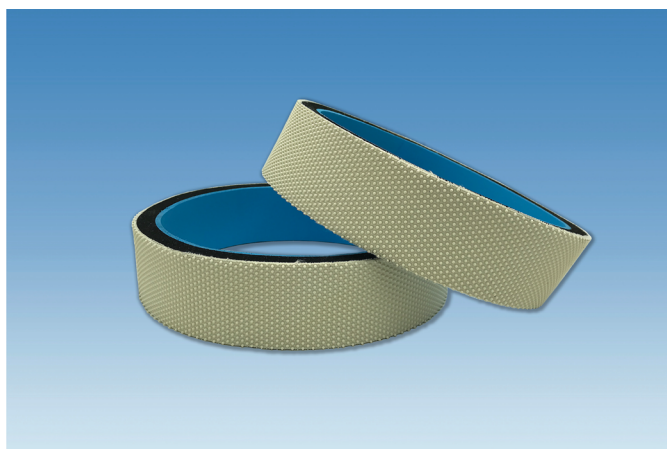

## РЕМНИ С ТОЛКАТЕЛЯМИ

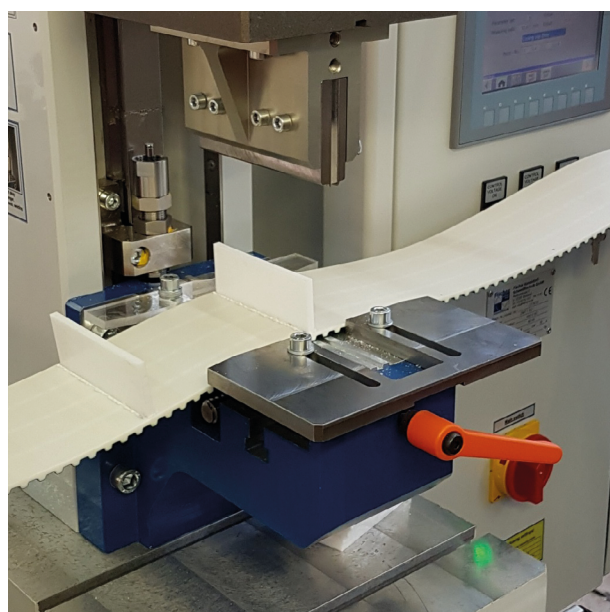

Мы производим полиуретановые зубчатые ремни с толкателями. Толкатели изготовлены из того же термопластичного полиуретана, что и сами ремни.

Для приварки толкателей к ремню используется фрикционная машина.

Можем изготовить практически любую форму толкателя, по Вашим эскизам или образцам, без минимального количества.

### Ограничения по габаритам:

**По высоте - 180 мм**

**По ширине - 160 мм**

**По площади привариваемой поверхности - 15 см<sup>2</sup>**

## ПРИМЕРЫ ТОЛКАТЕЛЕЙ

Допуски на размеры толкателей  $\pm 0.5$  мм

Допуски по шагу установки  $\pm 0.8$  мм

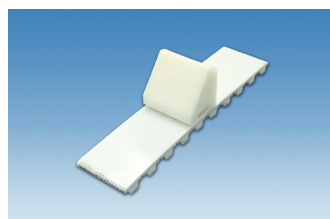

**T38 25x20x18**

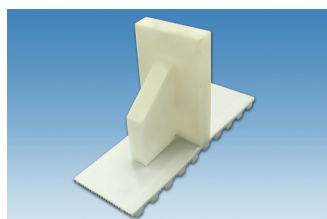

**T68 32x55x33**

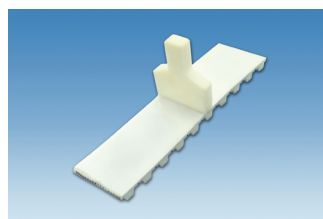

**T179 25x33.5x5**

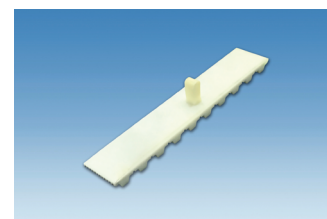

**T256 5x11x4**

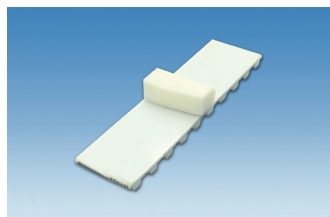

**T311 25x9.5x12**

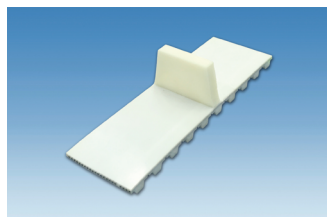

**T313 30x18x5**

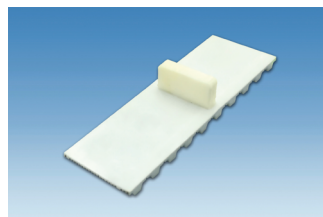

**T329 25x12x5**

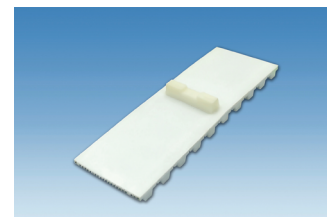

**T339 24x5x6**

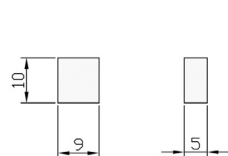

**T403 9x10x5**

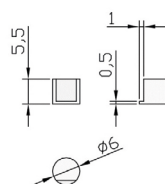

**T454 6x5.5x6**

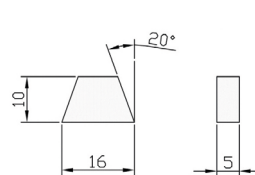

**T464 16x10x5**

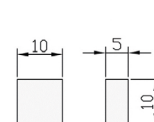

**T503 10x10x5**

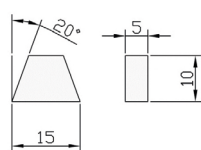

**T505 15x10x5**

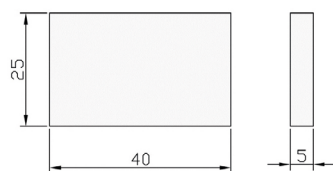

**T506 40x25x5**

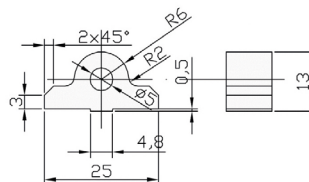

**T519 25x13x10**

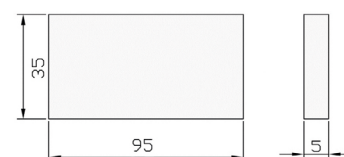

**T753 95x35x5**

## ПРИМЕРЫ ИСПОЛНЕНИЯ РЕМНЕЙ С ТОЛКАТЕЛЯМИ

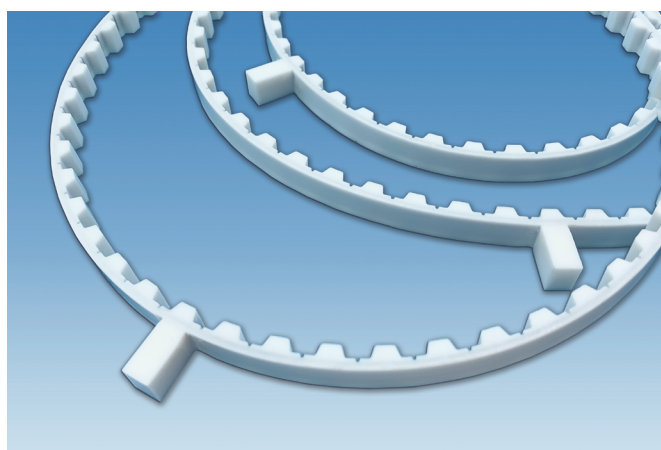
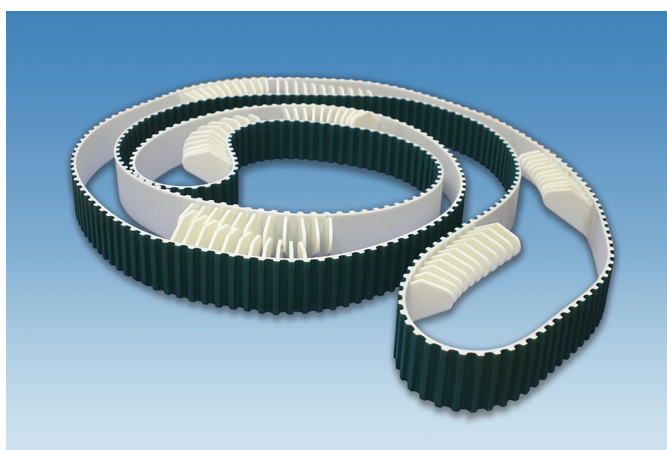
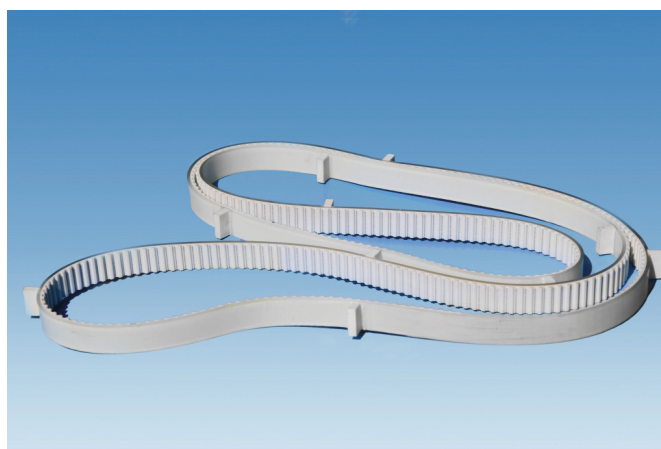
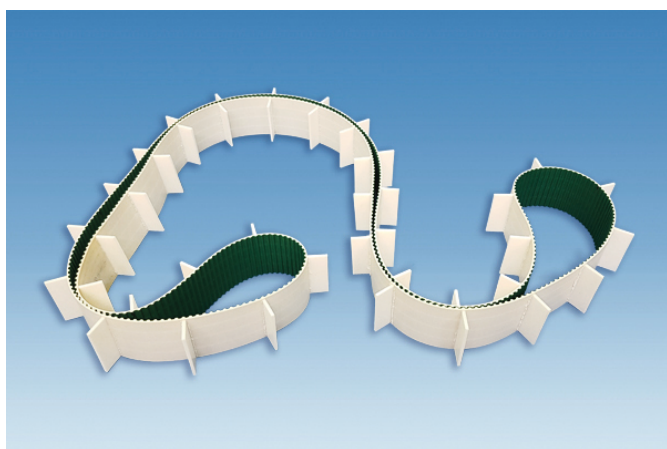
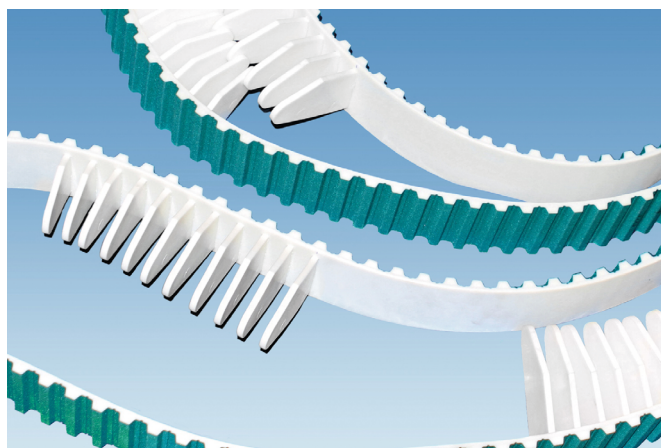
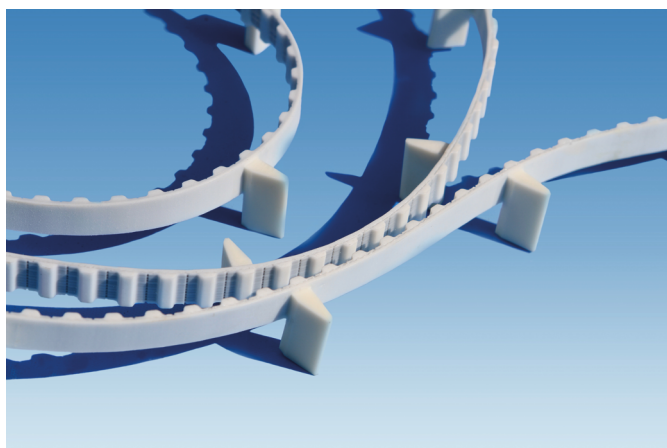
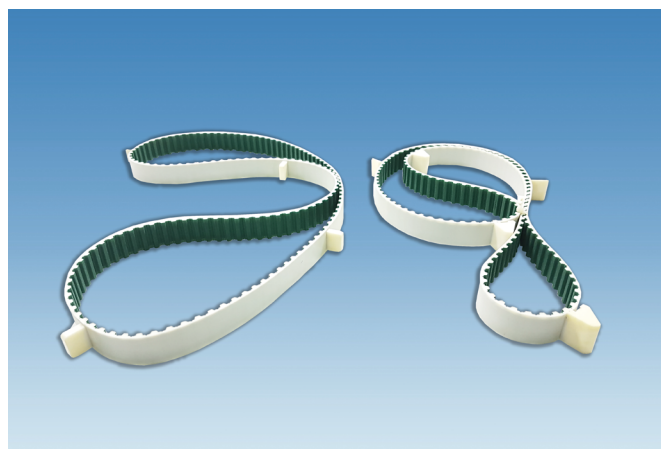
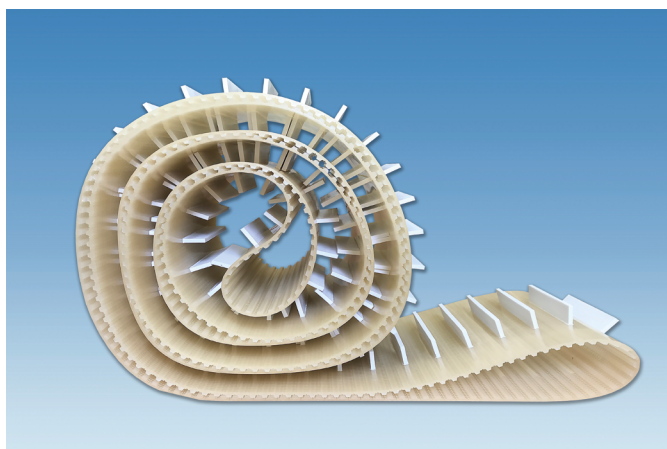





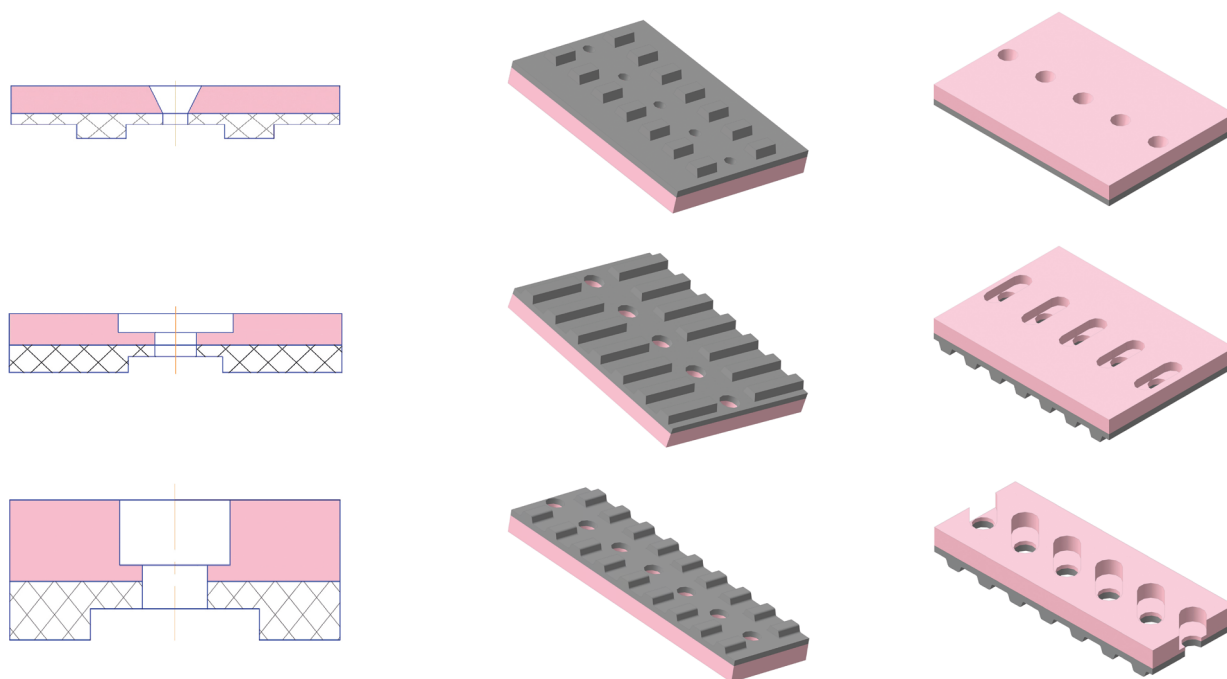

## РЕМНИ ДЛЯ ФАСОВОЧНЫХ МАШИН



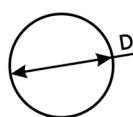



Производитель машины	Ремень
<b>Бестром</b>	240 H 100 + Linatex 8 мм 240 H 150 + Linatex 8 мм 300 H 100 + Linatex 8 мм 300 H 150 + Linatex 8 мм
<b>ГольфСтрим</b>	25 T10 560 + Linatex 8 мм
<b>Русская Трапеза</b>	25 AT10 610 + Linatex 5 мм
<b>Нотис</b>	20 T10 610 + Linatex 5 мм 20 T10 610 + Linatex 8 мм 32 T10 610 + Linatex 8 мм
<b>Теко</b>	100 XL 24 + Linatex 8 мм 210 L 100 + Linatex 8 мм 210 L 150 + Linatex 8 мм
<b>Сигнал Пак</b>	20 T10 610 + Linatex 5 мм 32 T10 700 + Linatex 6 мм + паз 20 T10 700 + Linatex 6 мм 255 L 100 + Linatex 8 мм
<b>Bosch</b>	50 T10 920 + Linatex 4.5 мм + вакуумные отверстия 37 T10 920 + Linatex 4.5 мм + вакуумные отверстия
<b>Иларак</b>	270 L 100 + Linatex 7 мм 50 T10 530 + Linatex 4 мм + вакуумные отверстия 50 T10 720 + Linatex 4 мм + вакуумные отверстия 50 T10 440 + Linatex 6.4 мм 25 T10 560 + Linatex 6.4 мм 25 T10 440 + Linatex 6.4 мм
<b>Kliklok-Woodman</b>	240 XL 150 + Linatex 6 мм
<b>Matrix Packaging</b>	800 - 5M - 25 + Linatex 4.8 мм
<b>Rovema</b>	50 T10 630 + Linatex 6 мм + вакуумные отверстия 30 T10 630 + Linatex 5 мм + вакуумные отверстия 29 T10 630 + Linatex 6.4 мм + вакуумные отверстия 50 T10 780 + Linatex 4.5 мм + вакуумные отверстия
<b>Sandiacre</b>	225 L 094 + Linatex 6.5 мм 270 L 098 + Linatex 4.5 мм + вакуумные отверстия
<b>Seram</b>	240 L 100 + Linatex 8 мм
<b>Simionato</b>	255 L 150 + Linatex 8 мм
<b>Тпа</b>	367 L 051 + Linatex 4.5 мм + вакуумные отверстия







## ПРИМЕРЫ ВАКУУМНЫХ ОТВЕРСТИЙ



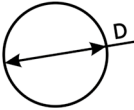

# СВАРНЫЕ ПОЛИУРЕТАНОВЫЕ РЕМНИ





Круглые ремни		RL		RLC		RLB		RLW		RO		ROS	
	Твердость	80A		80A		80A		80A		83A		83A	
	Температурный режим	-40°C +55°C		-40°C +55°C		-40°C +55°C		-40°C +55°C		-40°C +55°C		-40°C +55°C	
	Коэффициент трения (сталь)	0.55		0.55		0.55		0.55		0.55		0.55	
	FDA/USDA	Да		Да		Да		Да		Да		Да	
Диаметр		MPD (мм)	PF кг (1%)	MPD (мм)	PF кг (1%)	MPD (мм)	PF кг (1%)	MPD (мм)	PF кг (0.5%)	MPD (мм)	PF кг (1%)	MPD (мм)	PF кг (0.3%)
дюйм	мм												
5/64	2	15	0.06	15	0.06					15	0.06		
1/8	3	20	0.14	20	0.14	20	0.14			20	0.14		
5/32	4	30	0.25	30	0.25	30	0.25			30	0.25		
3/16	5	35	0.40	35	0.40	35	0.40			34	0.40		
15/64	6			38	0.55								
1/4	6.30	40	0.60	40	0.60	40	0.60			38	0.68	42	4.50
9/32	7												
5/16	8	55	1	55	1	55	1			48	1.06	54	5
9/32	9												
3/8	9.50	65	1.40	65	1.40	65	1.40			57	1.54	64	9.50
23/64	10			70	1.55								
15/32	12												
1/2	12.50	85	2.50	85	2.50	85	2.50	90	18	75	2.72	86	11.40
9/16	14									84	3.43	95	12.30
19/32	15	100	3.50	100	3.50	100	3.50						
5/8	16									95	4.25	108	13.60
23/32	18	120	5.10	120	5.10			125	27				
3/4	19									115	6.11	127	15
25/32	20												
1	25									150	10.60		

Круглые ремни		RPZ		RPZS		RPN		RPS		RPB		RPBS	
Твердость		86A/35D		86A/35D		88A/37D		88A/37D		88A/37D		88A/37D	
Температурный режим		-20°C +50°C		-20°C +50°C		-30°C +80°C		-30°C +80°C		-30°C +80°C		-30°C +80°C	
Коэффициент трения (сталь)		0.50		0.50		0.38		0.40		0.38		0.40	
FDA/USDA		Нет		Нет		Нет		Нет		Да		Да	
Диаметр		MPD (мм)	PF кг (1%)	MPD (мм)	PF кг (1%)	MPD (мм)	PF кг (1%)	MPD (мм)	PF кг (1%)	MPD (мм)	PF кг (1%)	MPD (мм)	PF кг (1%)
дюйм	мм												
5/64	2					19	0.13						
1/8	3					29	0.31			29	0.31		
5/32	4					38	0.54			38	0.54		
3/16	5	45	0.80			48	0.85	50	11	48	0.85		
15/64	6	54	1.16			57	1.22	60	16	57	1.22	60	16
1/4	6.30												
9/32	7					67	1.67	70	18				
5/16	8	72	2.05			76	2.18	80	19	76	2.18	80	19
9/32	9					86	2.75	90	21				
3/8	9.50												
23/64	10	89	3.20	95	19.50	95	3.40	100	22	95	3.40	100	22
15/32	12	108	4.56	112	23	114	4.90	120	26	114	4.90	120	26
1/2	12.50												
9/16	14												
19/32	15	135	7.25	140	24	143	7.65	150	27	143	7.65		
5/8	16												
23/32	18					171	11	180	37				
3/4	19												
25/32	20					190	13.6						
1	25												

Круглые ремни		RM		RMS		RMDS*		RMBS*		RMW		RMWN	
	Твердость	90A/40D 		90A/40D 		95A/46D 		95A/46D 		95A/46D 		95A/46D 	
	Температурный режим	-30°C +60°C		-30°C +60°C		-30°C +60°C		-30°C +60°C		-30°C +60°C		-30°C +60°C	
	Коэффициент трения (сталь)	0.45		0.45		0.36		0.36		0.36		0.36	
	FDA/USDA	Да		Да		Нет		Да		Да		Да	
Диаметр		MPD (мм)	PF кг (1%)	MPD (мм)	PF кг (1%)	MPD (мм)	PF кг (1%)	MPD (мм)	PF кг (1%)	MPD (мм)	PF кг (0.5%)	MPD (мм)	PF кг (0.5%)
дюйм	мм												
5/64	2	20	0.26										
1/8	3	30	0.60										
5/32	4	40	1	40	1								
3/16	5	50	1.60										
15/64	6												
1/4	6.30	60	2.60	60	2.60					75	10	75	10
9/32	7												
5/16	8	80	4.20	80	4.20					95	17		
9/32	9												
3/8	9.50	95	5.90							110	18		
23/64	10					130*	55	130*	55				
15/32	12												
1/2	12.50	125	10.10			150	60			150	28		
9/16	14												
19/32	15	150	14.60	150	14.60					175	30		
5/8	16												
23/32	18	180	21							210	32		
3/4	19												
25/32	20	200	25.90										
1	25												

Круглые ремни		RH		RHN		RCW*	
Твердость		100A/55D 		100A/55D 		63D 	
Температурный режим		-20°C +75°C		-20°C +75°C		-20°C +75°C	
Коэффициент трения (сталь)		0.28		0.28		0.27	
FDA/USDA		Да		Да		Да	
Диаметр		MPD (мм)	PF кг (1%)	MPD (мм)	PF кг (1%)	MPD (мм)	PF кг (0.5%)
дюйм	мм						
5/64	2	40	0.60				
1/8	3	60	1.40				
5/32	4	80	2.50				
3/16	5	100	3.90				
15/64	6						
1/4	6.30	125	6.20			100	13
9/32	7						
5/16	8	160	10				
9/32	9						
3/8	9.50	190	14	190	14	150	20
23/64	10						
15/32	12						
1/2	12.50	250	16	250	16	200	21
9/16	14						
19/32	15	300	23	300	23		
5/8	16			320	26		
23/32	18	360	34	360	34		
3/4	19						
25/32	20						
1	25						

\*RCW - возможно исполнение со стальным, нержавеющей и кевларовым кордами.

Полые ремни		RFC-HL		RO-HL		RNN-HL	
	Твердость	76A		83A		88A/37D	
	Температурный режим	-40°C +50°C		-40°C +55°C		-30°C +80°C	
	Коэффициент трения (сталь)	0.65		0.55		0.50	
	FDA/USDA	Нет		Да		Нет	
Размер (мм)		MPD (мм)	PF кг (1%)	MPD (мм)	PF кг (1%)	MPD (мм)	PF кг (1%)
O.D	I.D						
4.80	1.80	35	0.29	43	0.37	45	0.68
6.30	2.40	45	0.49	55	0.63	60	1.15
8	3.20	55	0.78	65	1.01	75	1.83
9.50	4	65	1.10	75	1.41	85	2.52
12.50	5.30	85	1.88	100	2.42	115	4.35
15	5.30	100	2.88	120	3.71	150	6.68
18	7.80	120	3.83	145	4.95	180	8.95
20	7.80	140	4.90	170	6.34	200	11.45







**Соединительное звено**



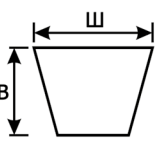





**Для диаметра (мм)**

4.80	12.50
6.30	15
8	18
9.50	20

**Примечание:** Соединительные звенья имеются для всех полых ремней.

Клиновые ремни			VFC		VL		VLC		VLB		VLW		VO	
	Твердость	76A		80A		80A		80A		80A		83A		
	Температурный режим	-40°C +50°C		-40°C +55°C		-40°C +55°C		-40°C +55°C		-40°C +55°C		-40°C +55°C		
	Коэффициент трения (сталь)	0.65		0.55		0.55		0.55		0.55		0.55		
	FDA/USDA	Нет		Да		Да		Да		Да		Да		
Размер (дюйм)	Размер (мм)		MPD (мм)	PF кг (1%)	MPD (мм)	PF кг (1%)	MPD (мм)	PF кг (1%)	MPD (мм)	PF кг (1%)	MPD (мм)	PF кг (0.5%)	MPD (мм)	PF кг (1%)
	Ширина	Высота												
Y	6	4	20	0.28	25	0.30								
M	8	5.20	25	0.49	40	0.70			40	0.70				
3L	9.50	5.50	30	0.64									45	0.90
Z	10	6.50			45	1	45	1	45	1				
A	13	8	40	1.23	50	1.60	50	1.60	50	1.60	50	12	50	1.60
B	17	11.50			75	2.90	75	2.90	75	2.90	75	18	75	2.90
-	20	12.50			85	3.90								
C	22	14.50			100	4.80	100	4.80	100	4.80	100	22	100	4.60
-	25	16.50			110	6.30								
D	32	21.50			145	10.40					145	24	145	10.40
E	40	27			180	16.30								

Клиновые ремни			VO-GT**		VOS**		VPZ		VPZS		VPY***		VPYS	
Твердость	83A			83A		86A/35D		86A/35D		86A/35D		86A/35D		
Температурный режим	-40°C +55°C		-40°C +55°C		-40°C +55°C		-20°C +50°C		-20°C +50°C		-20°C +50°C		-20°C +50°C	
Коэффициент трения (сталь)	0.55		0.55		0.55		0.40		0.40		0.40		0.40	
FDA/USDA	Да		Да		Да		Нет		Нет		Нет		Нет	
Размер (дюйм)	Размер (мм)		MPD (мм)	PF кг (1%)	MPD (мм)	PF кг (0.5%)	MPD (мм)	PF кг (1%)	MPD (мм)	PF кг (1%)	MPD (мм)	PF кг (1%)	MPD (мм)	PF кг (1%)
	Ширина	Высота												
Y	6	4												
M	8	5.20												
3L	9.50	5.50			40	5								
Z	10	6.50												
A	13	8			53	12	72	3.30	88	26	72	3.30	88	26
B	17	11.50	75	2.90	72	17	103	6.10	112	39	103	6.10	112	39
-	20	12.50												
C	22	14.50	100	4.60			130	10	142	44	130	10	142	44
-	25	16.50												
D	32	21.50												
E	40	27												

\*\*\*VPY - не стандартный ремень.

Клиновые ремни		VPN		VPNS		VPF		VPFS		VMF		VM		
	Твердость	88A/37D		88A/37D		88A/37D		88A/37D		90A/40D		90A/40D		
	Температурный режим	-30°C +60°C		-30°C +60°C		-30°C +60°C		-30°C +60°C		-30°C +60°C		-30°C +60°C		
	Коэффициент трения (сталь)	0.38		0.38		0.38		0.38		0.45		0.45		
	FDA/USDA	Нет		Нет		Нет		Нет		Нет		Да		
Размер (дюйм)	Размер (мм)		MPD (мм)	PF кг (1%)	MPD (мм)	PF кг (1%)	MPD (мм)	PF кг (1%)	MPD (мм)	PF кг (1%)	MPD (мм)	PF кг (1%)	MPD (мм)	PF кг (1%)
	Ширина	Высота												
Y	6	4												
M	8	5.20											60	3
3L	9.50	5.50												
Z	10	6.50											65	4.10
A	13	8	76	3.50	92	28	76	3.50	92	28	80	6.7	80	6.70
B	17	11.50	110	6.40	118	43	110	6.40	118	43	115	12.10	115	12.10
-	20	12.50											125	15.9
C	22	14.50	138	10.50	150	49	138	10.50	150	49	145	20	145	20
-	25	16.50											165	25.90
D	32	21.50											215	43
E	40	27											270	67.3

Клиновые ремни		VMS		VMW**		VMW-NK**		VH		VHB		
Твердость		90A/40D		95A/46D		95A/46D		100A/55D		100A/55D		
Температурный режим		-30°C +60°C		-30°C +60°C		-30°C +60°C		-20°C +75°C		-20°C +75°C		
Коэффициент трения (сталь)		0.45		0.36		0.36		0.28		0.28		
FDA/USDA		Да		Да		Да		Да		Да		
Размер (дюйм)	Размер (мм)		MPD (мм)	PF кг (1%)	MPD (мм)	PF кг (0.5%)	MPD (мм)	PF кг (0.5%)	MPD (мм)	PF кг (1%)	MPD (мм)	PF кг (1%)
	Ширина	Высота										
Y	6	4										
M	8	5.20						125	4.80			
3L	9.50	5.50										
Z	10	6.50					75	12	130	6.60		
A	13	8	80	6.70	75	14	100	16	160	10.70	160	10.70
B	17	11.50	115	12.10	100	27	140	30	230	19.50	230	19.50
-	20	12.50							250	25.50		
C	22	14.50			130	36	200	40	290	32	290	32
-	25	16.50					210	45	330	41.50		
D	32	21.50					270	55				
E	40	27										

\*\*VMW - с фасонным зубом. \*\* VMW-NK - без фасонного зуба.

Дву-ручьевые ремни		DVL		DVLW		DVO		DVOS		DVM		
	Твердость	80A		80A		83A		83A		90A/40D		
	Температурный режим	-40°C +55°C		-40°C +55°C		-40°C +55°C		-40°C +55°C		-30°C +60°C		
	Коэффициент трения (сталь)	0.55		0.55		0.55		0.55		0.45		
	FDA/USDA	Да		Да		Да		Да		Да		
Размер (дюйм)	Размер (мм)		MPD (мм)	PF кг (1%)	MPD (мм)	PF кг (0.5%)	MPD (мм)	PF кг (1%)	MPD (мм)	PF кг (0.5%)	MPD (мм)	PF кг (1%)
	Ширина	Высота										
Z	24	6.80	45	2			45	2				
A	30	8	50	3.20	50	22	50	3.20	53	22	80	13.40



Пятигранные ремни		VL-RT		VLC-RT		VLW-RT		VMP-RT		VPZ-RT		VPZS-RT		
	Твердость	80A		80A		80A		86A/35D		86A/35D		86A/35D		
	Температурный режим	-40°C +55°C		-40°C +55°C		-40°C +55°C		-30°C +60°C		-20°C +50°C		-20°C +50°C		
	Коэффициент трения (сталь)	0.55		0.55		0.55		0.38		0.40		0.40		
	FDA/USDA	Да		Да		Да		Нет		Нет		Нет		
Размер (дюйм)	Размер (мм)		MPD (мм)	PF кг (1%)	MPD (мм)	PF кг (1%)	MPD (мм)	PF кг (0.5%)	MPD (мм)	PF кг (1%)	MPD (мм)	PF кг (1%)	MPD (мм)	PF кг (1%)
	Ширина	Высота												
A	13	16	110	2.70	110	2.70	110	16	150	5.60	145	5.30	152	21.60
B	17	19.50	130	4.30	130	4.30	130	19	185	9.30	175	8.80	195	41.40
C	22	24.50	190*	7.90	190*	7.90	165	38	235	14.30	220	13.60	245	47

Пятигранные ремни		VPY-RT		VPYS-RT		VPN-RT		VPNS-RT		VPF-RT		VPFS-RT		
Твердость		86A/35D		86A/35D		88A/37D		88A/37D		88A/37D		88A/37D		
Температурный режим		-20°C +50°C		-20°C +50°C		-30°C +60°C		-30°C +60°C		-30°C +60°C		-30°C +60°C		
Коэффициент трения (сталь)		0.40		0.40		0.38		0.38		0.38		0.38		
FDA/USDA		Нет		Нет		Нет		Нет		Нет		Нет		
Размер (дюйм)	Размер (мм)		MPD (мм)	PF кг (1%)	MPD (мм)	PF кг (1%)	MPD (мм)	PF кг (1%)	MPD (мм)	PF кг (1%)	MPD (мм)	PF кг (1%)	MPD (мм)	PF кг (1%)
	Ширина	Высота												
A	13	16	145	5.30	152	21.60	150	5.60	160	24	150	5.60	160	24
B	17	19.50	175	8.80	195	41.40	185	9.30	205	46	185	9.30	205	46
C	22	24.50	220	13.60	245	47	235	14.30	258	52	235	14.30	250	52

VM-RT		Утонченные пятигранные ремни			YMP		YPZ		YPN		YPF		YMF	
90A/40D			Твердость		86A/35D		86A/35D		88A/37D		88A/37D		90A/40D	
-30°C +60°C			Температурный режим		-30°C +60°C		-20°C +50°C		-30°C +60°C		-30°C +60°C		-30°C +60°C	
0.45			Коэффициент трения (сталь)		0.38		0.40		0.38		0.38		0.45	
Да			FDA/USDA		Да		Да		Нет		Нет		Нет	
MPD (мм)	PF кг (1%)	Размер (дюйм)	Размер (мм)		MPD (мм)	PF кг (1%)	MPD (мм)	PF кг (1%)	MPD (мм)	PF кг (0.5%)	MPD (мм)	PF кг (1%)	MPD (мм)	PF кг (1%)
			Ширина	Высота										
160	11	A	13	15							143	5.30	150	10
195	17.80	B	17	18.50	175	8.30	165	7.90	175	8.30	175	8.30	185	14.10
285*	32.50	C	22	24.50	235	13.90	220	13.20	235	13.90	235	13.90	250	28.90

\*VL-/VLC-/VM-RT - высота 28,5 мм.

## СПЕЦИАЛЬНЫЕ ПРОФИЛИ

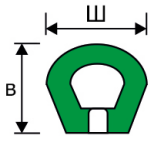
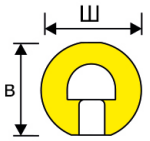
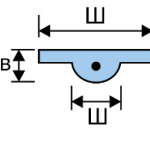
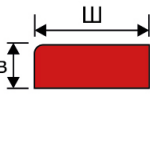
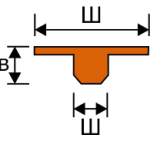
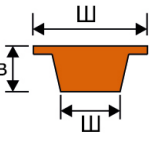
Продукция	SPN-1000	SPY-1000	SLW 3/4	SM-1400	TO-9.5	TO 1/2
Иллюстрация						
Твердость	88A	86A	80A	90A	83A	83A
Размер	Ш сверху	15.70	15.60	19.30	30	12.70
	Высота	13.60	14.50	5.50	12	5.50
	Ш внизу			8		8.35
MPD (мм)	NR	NR	40	125	30	38

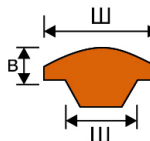
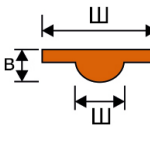
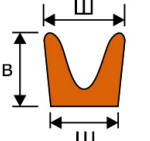
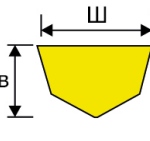
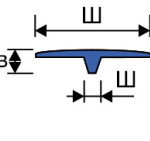
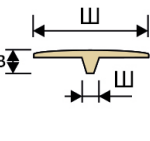
Продукция	TO 9/16	SO 3/4	UO-9.5	SH-1200	TEMB-25	TEMW-25
Иллюстрация						
Твердость	83A	83A	83A	100A	95A	95A
Размер	Ш сверху	14.30	19.20	9.50	17	25
	Высота	6.50	5.50	8	11.50	2
	Ш внизу	9.50	8	7		4.50
MPD (мм)	70	35	50	230	60	60

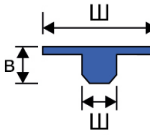
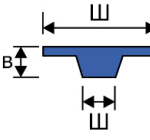
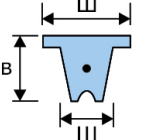
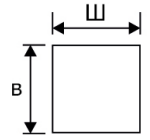
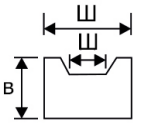
Продукция	TLB-10	TLB-15	TLW-30	SLC-2300	SLC-2104	
Иллюстрация						
Твердость	80A	80A	80A	80A	80A	
Размер	Ш сверху	10	15	30	30	11.70
	Высота	3.80	5	17	17	11.70
	Ш внизу	3.10	6.50	22	22	10.30
MPD (мм)	25	30	125	100*	78	80

\*TLW-30 - с фасонным зубом.



# ПОКРЫТИЯ РЕМНЕЙ

## Покрытия ремней для пищевой промышленности

Продукция	GIB*	MIB*	FEIB*	WIB*	FEMB-SP	FEMW-SP	FELB-SP	
Иллюстрация								
Описание	Super Grip	Multi Grip	High Grip	Wood Grip	Шипы	Шипы	Шипы	
Твердость	62A	62A	62A	62A	95A	95A	85A	
Размер	ширина*	50	50	1524	70	1524	1524	1524
	толщина	4	6	4	4	2 / 2.5 / 3	2 / 2.5 / 3	2 / 2.5 / 3
Коэффициент трения (сталь)	0.98	1.08	0.95	1.05	0.25	0.25	0.45	
Температурный режим	-20°C до +40°C				-30°C до +60°C		-40°C до +50°C	

\* - для использования только в сухом месте.

## Покрытия ремней

Продукция	GST-4	MST-6	FEST	FSTF	FSTF-ST	FSTF-ST Strips	FSTF-STX Strips	GWG-4			
Иллюстрация											
Описание	Super Grip	Multi Grip	High Grip	Губчатый**	Губчатый / верх с высоким коэф. трения	Губчатый / с полосами высокого коэф. трения	Губчатый / с двойными полосами высокого коэф. трения	Wood Grip			
Твердость	65A	65A	65A	65A	65A	65A	65A	65A			
Размер	ширина*	50	50	1524	140	150	160	60	60	60	72
	толщина	4	6	2, 3, 4, 5	14	6-12	4	4	4	4	4
Коэффициент трения (сталь)	0.85	0.88	1.10	0.90	0.90	0.90	0.90 / 1.10	0.90 / 1.10	0.90 / 1.10	0.77	
Температурный режим	-40°C до +55°C										

Ширина\* - максимально возможная ширина.

Губчатый\*\* - производится из материала твердостью 65A. Действительная твердость ниже.



# ШКИВЫ

## Шкивы и их заготовки для зубчатых ремней

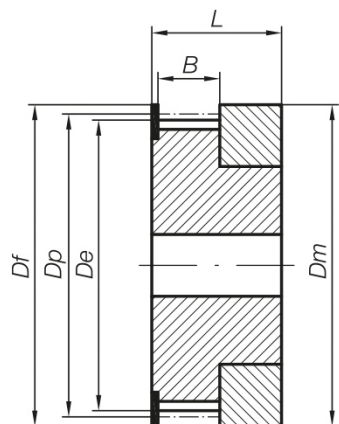

**1F**

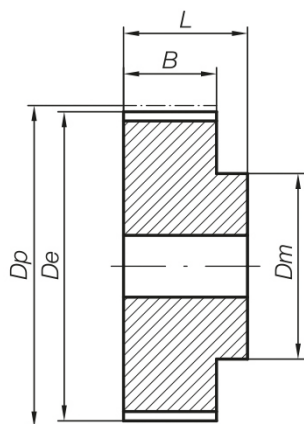

**A**

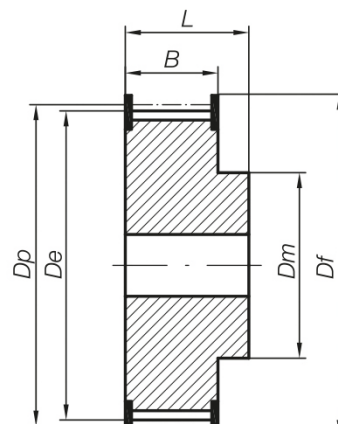

**AF**

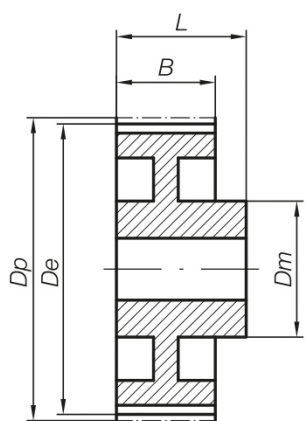

**B**

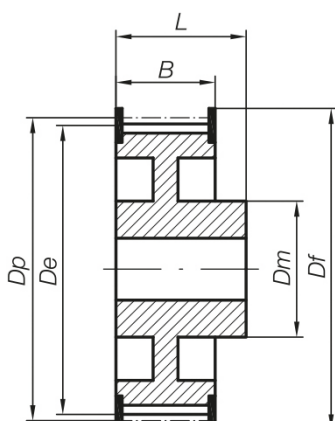

**BF**

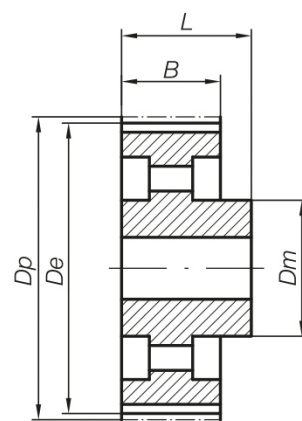

**C**

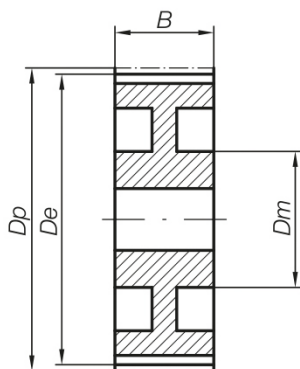

**SB**

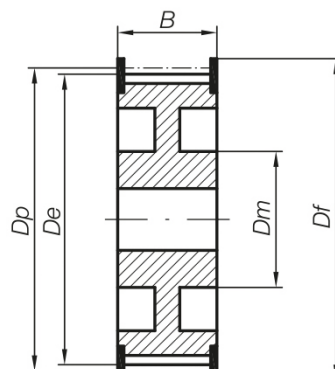

**SBF**

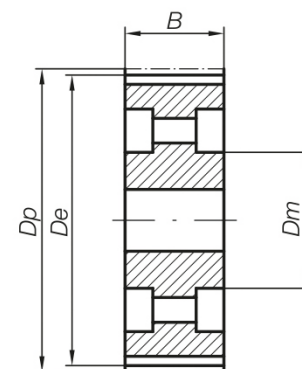

**SC**



## Шкивы и их заготовки для зубчатых ремней

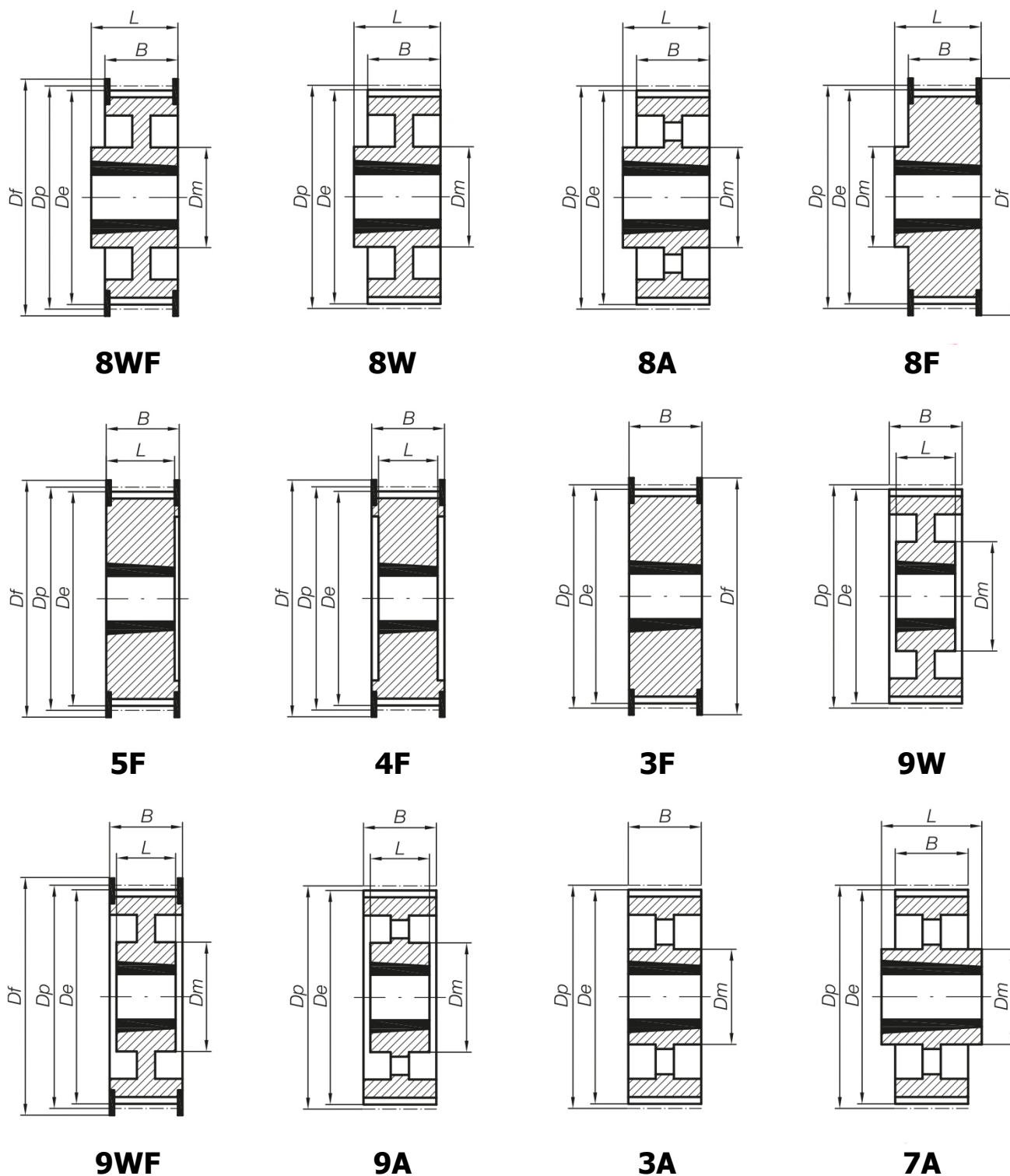

## Заготовки шкивов для зубчатых ремней T-AT-HTD

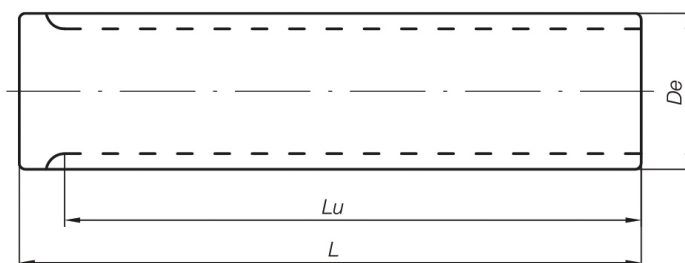

# Шкивы для клиновых ремней

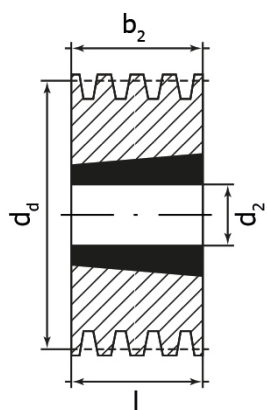

**тип 1**

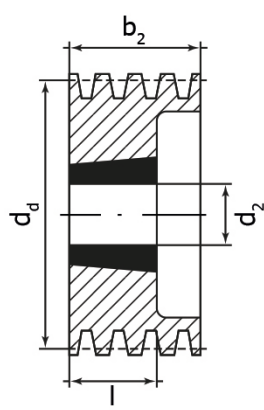

**тип 2**

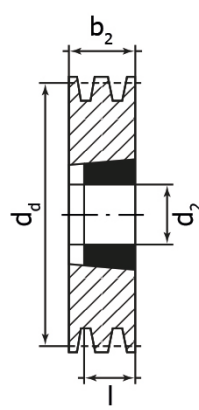

**тип 3**

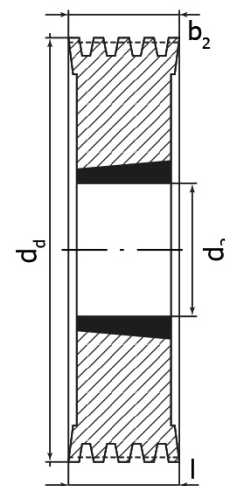

**тип 4**

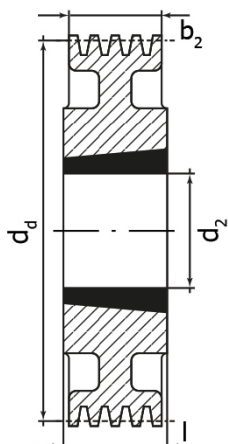

**тип 5**

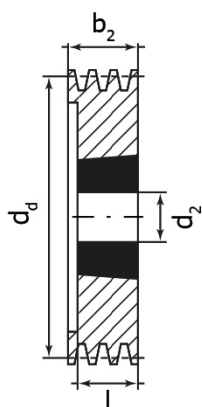

**тип 6**

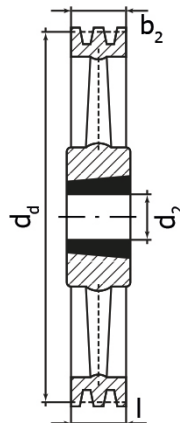

**тип 7**

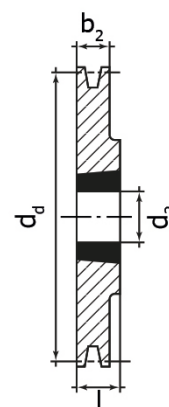

**тип 8**

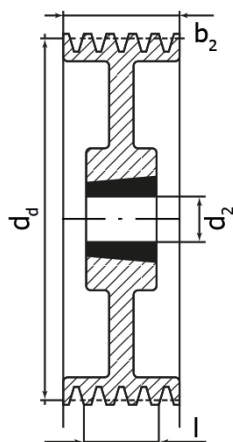

**тип 9**

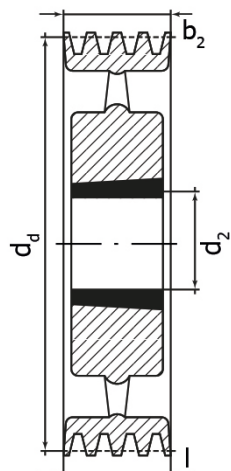

**тип 10**

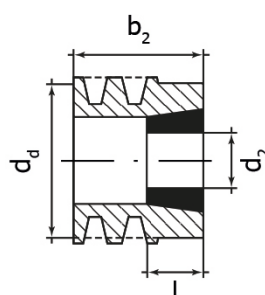

**тип 11**



## СПОСОБЫ СОЕДИНЕНИЯ РЕМНЕЙ

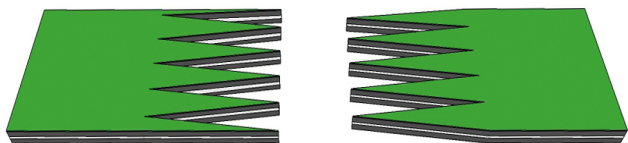

Z-ОБРАЗНОЕ

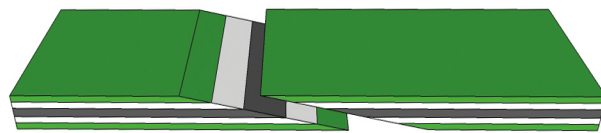

ШЛИФОВКОЙ

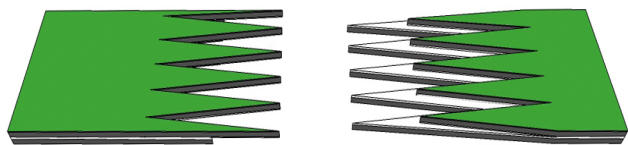

DZ-ОБРАЗНОЕ

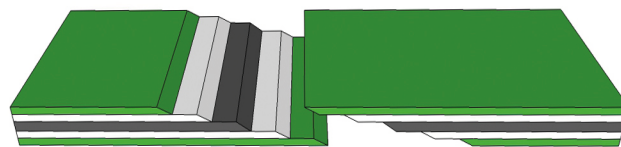

СТУПЕНЬКОЙ

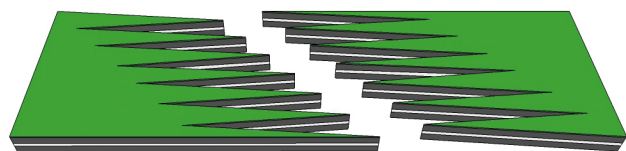

Z-ОБРАЗНОЕ ДИАГОНАЛЬНОЕ



ВСТЫК

## ОБОРУДОВАНИЕ ДЛЯ СТЫКОВКИ РЕМНЕЙ

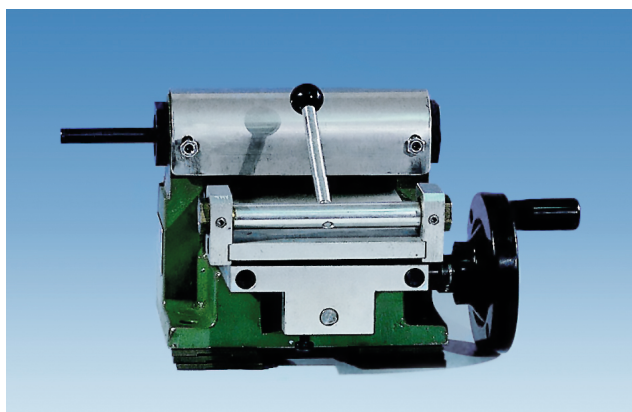

Устройство для шлифовки под клин плоских полиамидных ремней



Пресс для соединения плоских полиамидных ремней

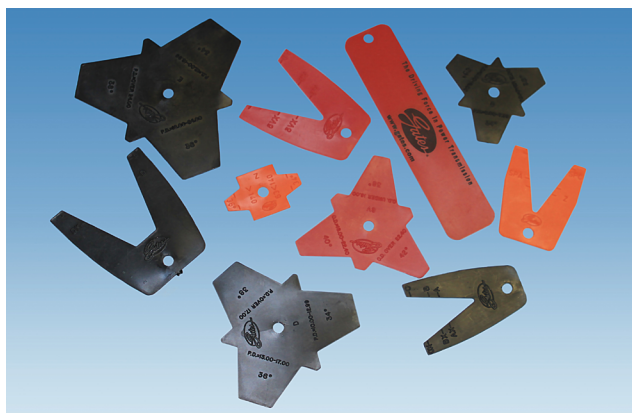

Калибры для измерения сечений клиновых ремней и шкивов



Ультразвуковое устройство для измерения натяжения ремней



Лазерное устройство для измерения соосности шкивов

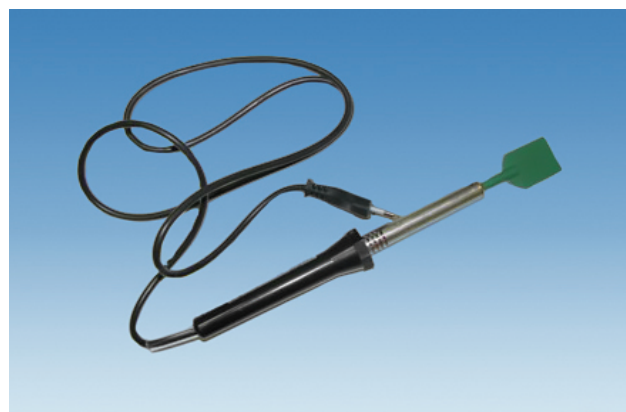

Паяльник для соединения сварных ремней

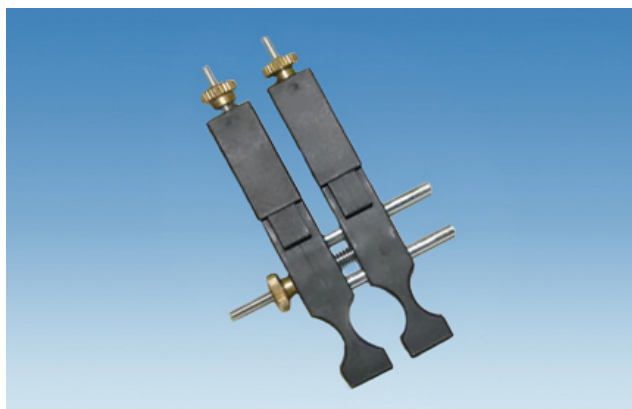

Струбцина для соединения сварных ремней малых сечений

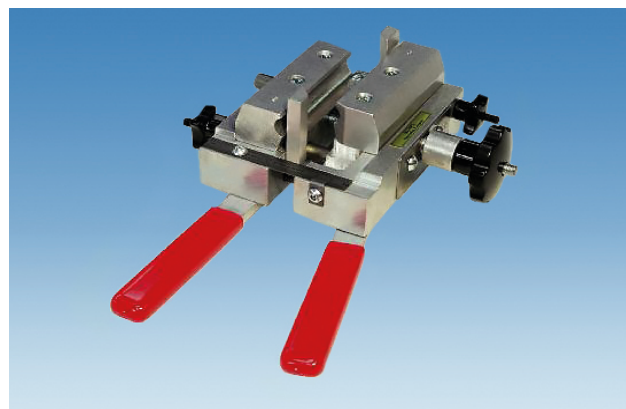

Струбцина для соединения сварных ремней больших сечений



Виброустройство для соединения сварных ремней малых сечений

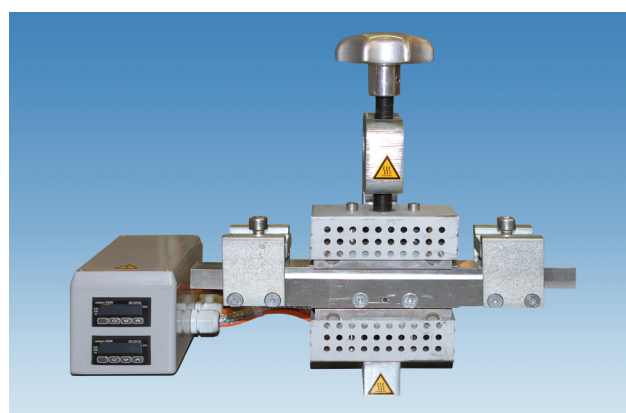

Пресс для соединения зубчатых ремней

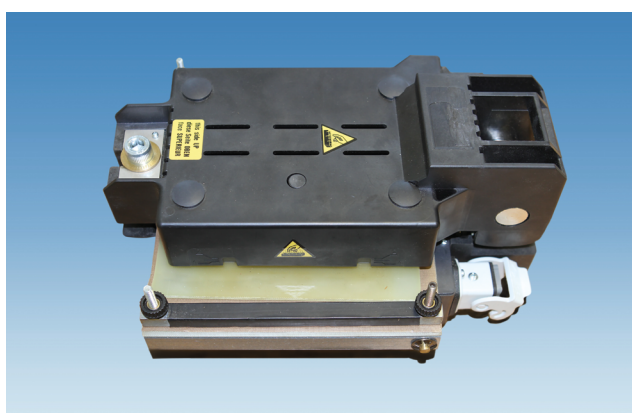

Устройство горячего прессования

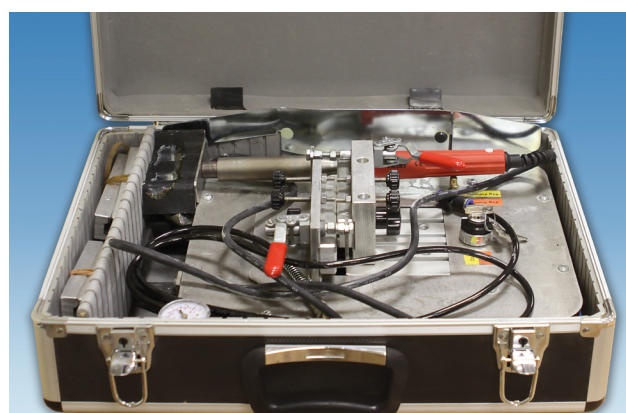

Устройство для соединения сварных ремней внахлест (с перекрытием корда)

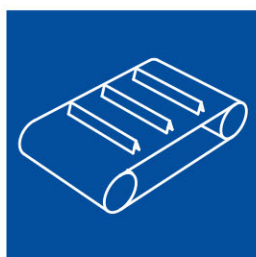

ЛЕНТЫ  
КОНВЕЙЕРНЫЕ



ЛЕНТЫ  
ПОЛИУРЕТАНОВЫЕ

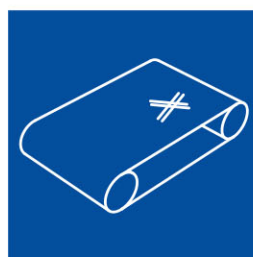

ЛЕНТЫ  
СТАЛЬНЫЕ

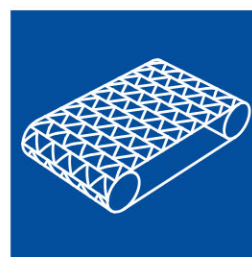

СЕТКИ  
ТРАНСПОРТЕРНЫЕ



ЛЕНТЫ  
ПОВОРОТНЫЕ

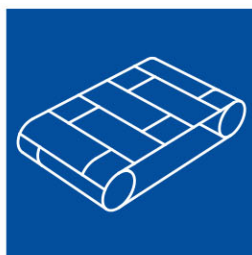

МОДУЛЬНЫЕ  
ЛЕНТЫ И ЦЕПИ

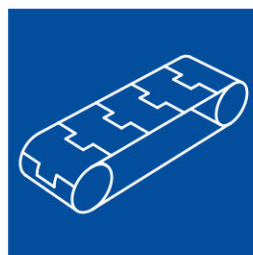

ЦЕПИ  
ТРАНСПОРТЕРНЫЕ

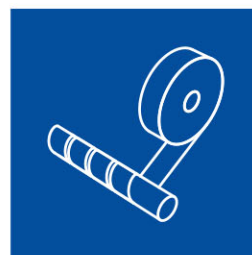

ПОКРЫТИЯ  
НА ВАЛЫ

ЭТО, И МНОГОЕ ДРУГОЕ НА НАШЕМ САЙТЕ:

[www.polymermc.ru](http://www.polymermc.ru)

- г. Москва  
ул. Поклонная, д. 3, офис 309  
ТЕЛ.: +7 (495) 165 48 50  
E-mail: [office@polymermc.ru](mailto:office@polymermc.ru)

- г. Санкт-Петербург  
ул. Латышских Стрелков,  
д. 31/А, офис 102  
ТЕЛ.: +7 (812) 640 06 92  
E-mail: [infospb@polymermc.ru](mailto:infospb@polymermc.ru)

- г. Кемерово  
Притомский проспект,  
д. 35/1, офис 7  
ТЕЛ.: +7 (3842) 44 73 69  
ТЕЛ.: +7 (913) 289 12 99  
E-mail: [kemerovo@polymermc.ru](mailto:kemerovo@polymermc.ru)

- г. Краснодар  
ул. Уральская, д. 134, офис 10  
ТЕЛ.: +7 (988) 245 78 13  
ТЕЛ.: +7 (988) 245 05 13  
E-mail: [sav@polymermc.ru](mailto:sav@polymermc.ru)  
E-mail: [qsa@polymermc.ru](mailto:qsa@polymermc.ru)

